

Универсальные реле

Новая модель G2RS

Компактное, съёмное реле с плоским корпусом

- Возможны исполнения с блокируемой тестовой кнопкой.
- Интегрированный механический коммутационный индикатор.
- Поставка с фирменной табличкой.
- У модели для переменного тока в случае отсоединения катушки имеется функция самодиагностики (светодиод).
- Высокая коммутационная способность (1 полюс: 10 А).
- Экологичны (не содержит кадмия и свинца).
- Широкий ассортимент цоколей.

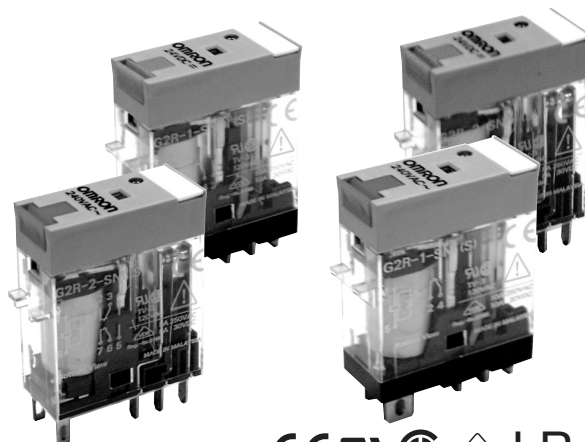

Структура номера модели

Код заказа

G2R - - -

1 2 3 4 5 6 7

- 1. Функция реле**
пробел: стандарт
- 2. Количество полюсов**
1: 1 полюс
2: 2 полюса
- 3. Вид контактов**
пробел: SPDT
- 4. Тип контакта**
пробел: одиночный контакт

- 5. Клеммы**
S: штырьковые
- 6. Классификация**
пробел: стандарт
N: светодиодный индикатор
D: диод
ND: светодиодный индикатор и диод
NI: светодиодный индикатор и тестовая кнопка
NDI: светодиодный индикатор, диод и тестовая кнопка
- 7. Номинальное напряжение катушки**

Информация по заказам

Перечень моделей

Классификация		Класс защиты	Характеристики катушки	Вид контактов	
				SPDT	DPDT
Штырьковое подсоединение	Реле общего назначения	Негерметично	перем. ток/пост. ток	G2R-1-S	G2R-2-S
	Светодиодный индикатор			G2R-1-SN	G2R-2-SN
	Светодиодный индикатор и тестовая кнопка			G2R-1-SNI	G2R-2-SNI
	Диод		пост. ток	G2R-1-SD	G2R-2-SD
	Светодиодный индикатор и диод			G2R-1-SND	G2R-2-SND
	Светодиодный индикатор, диод и тестовая кнопка			G2R-1-SNDI	G2R-2-SNDI

Указание: При заказе к номеру модели добавляйте значение номинального напряжения и "(S)".
Номинальные напряжения катушек приведены в таблице параметров катушек.
Например: G2R-1-S 12 VDC (S) — Новая модель
 Номинальное напряжение катушки

■ Дополнительные принадлежности (по особому заказу)

Соединительные цоколи

Подходят для моделей реле	Цоколь для монтажа на шинах и монтажной плате		Цоколь с разъемами сзади	
	Невинтовое соединение (SLC)	Винтовое соединение	Клеммы	Модель
1 полюс G2R-1-S(N)(D)(ND)(NI)(NDI)	• P2RF-05S (см. указание) + (P2CM-S (опция))	• P2RF-05-E • P2RF-05	Разъемы печатной платы	P2R-05P, P2R-057P
			Паяные соединения	P2R-05A
2 полюса G2R-2-S(N)(D)(ND)(NI)(NDI)	• P2RF-08S (см. указание) + (P2CM-S (опция))	• P2RF-08-E • P2RF-08	Разъемы печатной платы	P2R-08P, P2R-087P
			Паяные соединения	P2R-08A

Указание: Для стабильного монтажа рекомендуется применение зажимного хомута и размыкающего рычажка P2CM.

Дополнительные принадлежности для цоколя SLC (опция)

Название	Модель
Зажимной хомут & размыкающий рычажок	P2CM-S
Фирменная табличка	R99-11 фирменная табличка для MY
Перемычка цоколя	P2RM-SR (для перем. тока), P2RM-SB (для пост. тока)

Шины для монтажа

Применяемый цоколь реле	Описание	Модель
Цоколь для шинного монтажа	Шина для монтажа	50 см (ℓ) x 7,3 мм (Т): PFP-50N 1 м (ℓ) x 7,3 мм (Т): PFP-100N 1 м (ℓ) x 16 мм (Т): PFP-100N2
	Соединительная плата	PFP-M
	Прокладка	PFP-S
Цоколь с разъемами сзади	Монтажная плата	P2R-P

*Применяется для монтажа нескольких цоколей P2R-05A и P2R-08A рядом друг с другом.

Технические данные

■ Характеристики катушки

Номинальное напряжение	Номинальный ток*		Сопротивление катушки*	Индуктивность катушки (H) (базовое значение)		Напряжение трогания	Напряжение отпускания	Максимальное напряжение	Потребление мощности (прибл.)	
	50 Гц	60 Гц		Якорь Выкл.	Якорь Вкл.					% номинального напряжения
перем. ток	24 В	43,5 мА	37,4 мА	253 Ом	0,81	1,55	80% макс.	30% макс.	110%	0,9 ВА при 60 Гц
	110 В	9,5 мА	8,2 мА	5566 Ом	13,33	26,83				
	120 В	8,6 мА	7,5 мА	7286 Ом	16,13	32,46				
	230 В	4,4 мА	3,8 мА	27172 Ом	72,68	143,90				
	240 В	3,7 мА	3,2 мА	30360 Ом	90,58	182,34				

Номинальное напряжение	Номинальный ток*		Сопротивление катушки*	Индуктивность катушки (H) (базовое значение)		Напряжение трогания	Напряжение отпускания	Максимальное напряжение	Потребление мощности (прибл.)
	50 Гц	60 Гц		Якорь Выкл.	Якорь Вкл.				
пост. ток	6 В	87,0 мА	69 Ом	0,25	0,48	70% макс.	мин. 15 %	110%	0,53 Вт
	12 В	43,2 мА	278 Ом	0,98	2,35				
	24 В	21,6 мА	1113 Ом	3,60	8,25				
	48 В	11,4 мА	4220 Ом	15,2	29,82				

* Номинальный ток и сопротивление катушки были определены при температуре катушки 23°C с отклонением ±10 %.

■ Нагрузочная способность контакта

Пара контактов	1 полюс		2 полюса	
Нагрузочная способность	Омическая нагрузка (cosφ = 1)	Индуктивная нагрузка (cosφ = 0,4; L/R = 7 мс)	Омическая нагрузка (cosφ = 1)	Индуктивная нагрузка (cosφ = 0,4; L/R = 7 мс)
Номинальная нагрузка	10 А при 250 В перем. тока; 10 А при 30 В пост. тока	7,5 А при 250 В перем. тока; 5 А при 30 В пост. тока	7,5 А при 250 В перем. тока; 5 А при 30 В пост. тока	2 А при 250 В перем. тока, 3 А при 30 В пост. тока
Номинальный ток при длительной нагрузке	10 А		5 А	
Макс. напряжение переключения	440 В перем. тока, 125 В пост. тока		380 В перем. тока, 125 В пост. тока	
Макс. ток переключения	10 А		5 А	
Макс. коммутационная способность	2500 ВА, 300 Вт	1875 ВА, 150 Вт	1250 ВА, 150 Вт	500 ВА, 90 Вт
Минимальная нагрузка (базовое значение)	100 мА при 5 В пост. тока		10 мА при 5 В пост. тока	

Указание: Р-уровень: $\lambda_{60} = 0,1 \times 10^{-6}$ /переключений

■ Характеристики

Описание	1 полюс	2 полюса
Сопротивление контакта	макс. 100 мОм	
Время срабатывания	макс. 15 мс	
Время возврата	перем. ток: макс. 10 мс; пост. ток: макс. 5 мс (с интегр. макс. 20 мс)	перем. ток: макс. 15 мс; пост. ток: макс. 10 мс (с интегр. макс. 20 мс)
Макс. частота переключений	механически: 18000 переключений/час электрически: 1800 переключений/час (под номинальной нагрузкой)	
Сопротивление изоляции	миним. 1000 МОм (при 500 В пост. тока)	
Испытательное напряжение изоляции	5000 В перем. тока, 50/60 Гц за одну минуту между катушкой и контактами*; 1000 В перем. тока, 50/60 Гц за одну минуту между контактами одинаковой полярности	5000 В перем. тока, 50/60 Гц за одну минуту между катушкой и контактами*; 3000 В перем. тока, 50/60 Гц за одну минуту между контактами разной полярности 1000 В перем. тока, 50/60 Гц за одну минуту между контактами одинаковой полярности
Вибропрочность	разрушение: с 10 до 55 Гц, 0,75 мм одинарная амплитуда (1,5 мм двойная амплитуда) сбой: с 10 до 55 Гц, 0,75 мм одинарная амплитуда (1,5 мм двойная амплитуда)	
Ударопрочность	разрушение: 1000 м/с ² сбой: 200 м/с ² при возбуждении; 100 м/с ² при отсутствии возбуждения	
Срок службы	механически: катушка перем. тока: мин. 10 000 000 переключений; катушка пост. тока: мин. 20 000 000 переключений (при 18 000 переключений/час) электрически: мин. 100 000 переключений (при 1800 переключений/час под номинальной нагрузкой (тип катушки с пост. током)	
Температура окружающей среды	эксплуатация: от -40°C до 70°C (без образования льда или конденсата)	
Влажность воздуха	при эксплуатации: от 5 % до 85 %	
Вес	прибл. 21 г	

Указание: Значения в вышерасположенной таблице – это начальные значения.

*4000 В перем. тока, 50/60 Гц для одной минуты при применении цоколя P2R-05A или P2R-08A.

■ Принятые стандарты

UL 508 (№ документа E41643)

Модель	Вид контактов	Характеристики катушки	Нагрузочная способность контакта	Переключения
G2R-1-S	SPDT	5 - 110 В пост. тока 5 - 240 В перем. тока	10 А, 30 В пост. тока (омическая нагрузка) 10 А, 250 В перем. тока (общее назначение) TV-3 (только замыкающий контакт)	6 x 10 ³
G2R-2-S	DPDT		5 А, 30 В пост. тока (омическая нагрузка) 5 А, 250 В перем. тока (общее назначение) TV-3 (только замыкающий контакт)	

CSA 22.2 № 0, № 14 (№ документа)

Модель	Вид контактов	Характеристики катушки	Нагрузочная способность контакта	Переключения
G2R-1-S	SPDT	5 - 110 В пост. тока 5 - 240 В перем. тока	10 А, 30 В пост. тока (омическая нагрузка) 10 А, 250 В перем. тока (общее назначение) TV-3 (только замыкающий контакт)	6 x 10 ³
G2R-2-S	DPDT		5 А, 30 В пост. тока (омическая нагрузка) 5 А, 250 В перем. тока (общее назначение) TV-3 (только замыкающий контакт)	

IEC/VDE (EN61810)

Вид контактов	Характеристики катушки	Нагрузочная способность контакта	Переключения
1 полюс	6, 12, 24, 48 В пост. тока 24, 110, 120, 230, 240 В перем. тока	5 А, 440 В перем. тока (cosφ = 1,0) 10 А, 250 В перем. тока (cosφ = 1,0) 10 А, 30 В пост. тока (0 мс)	100 x 10 ³
2 полюса	6, 12, 24, 48 В пост. тока 24, 110, 120, 230, 240 В перем. тока	5 А, 250 В перем. тока (cosφ = 1,0) 5 А, 30 В пост. тока (0 мс)	100 x 10 ³

LR

Пара контактов	Характеристики катушки	Нагрузочная способность контакта	Переключения
1 полюс	5 - 110 В пост. тока 5 - 240 В пост. тока	10 А, 250 В перем. тока (общее назначение) 7,5 А, 250 В перем. тока (коэффициент мощности 0,4) 10 А, 30 В пост. тока (омическая нагрузка) 5 А, 30 В пост. тока (L/R = 7 мс)	100 x 10 ³
2 полюса	5 - 110 В пост. тока 5 - 240 В пост. тока	5 А, 250 В перем. тока (общее назначение) 2 А, 250 В перем. тока (коэффициент мощности 0,4) 5 А, 30 В пост. тока (омическая нагрузка) 3 А, 30 В пост. тока (L/R = 7 мс)	100 x 10 ³

Характеристики

Максимальная коммутационная способность

Съемное реле

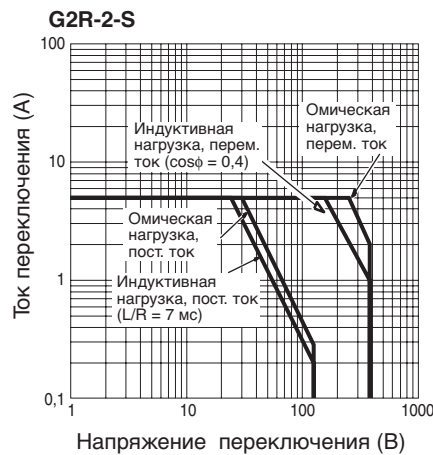
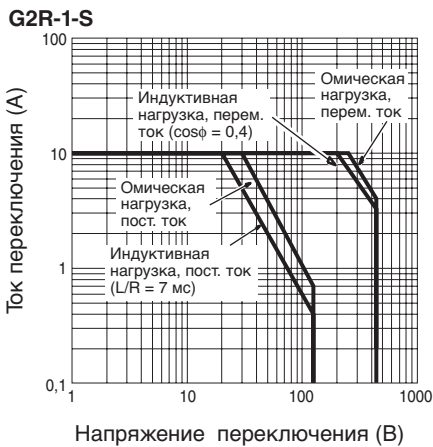

Срок службы

Съемное реле

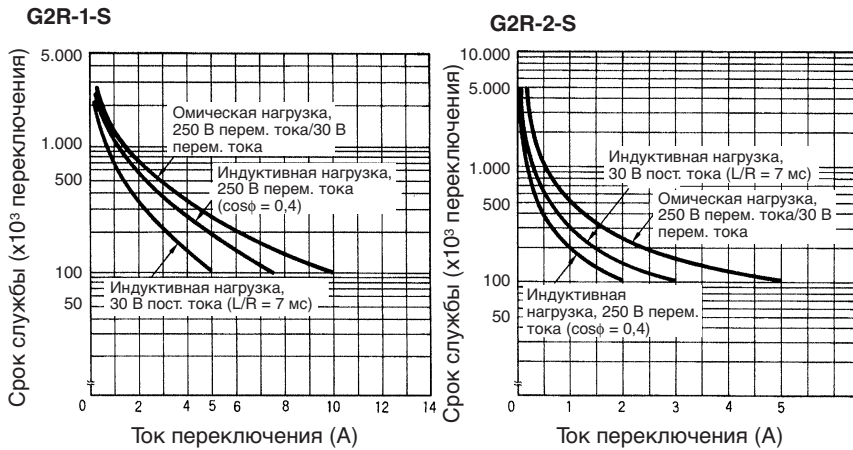

Температура окружающей среды / максим. напряжение катушки

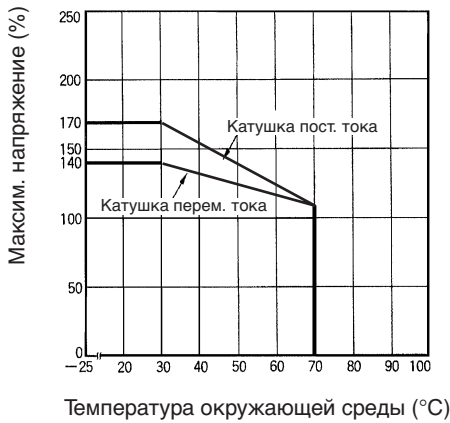

Указание: Максимальное напряжение - это максимальное значение в диапазоне меняющегося рабочего напряжения, оно не распространяется на напряжение при длительной нагрузке.

Габаритные размеры

Указание: Все значения представлены в миллиметрах, если не указано иначе.

Съемное реле

Реле с SPDT

G2R-1-S, G2R-1-SN, G2R-1-SNI
G2R-1-SD, G2R-1-SND, G2R-1-SNDI

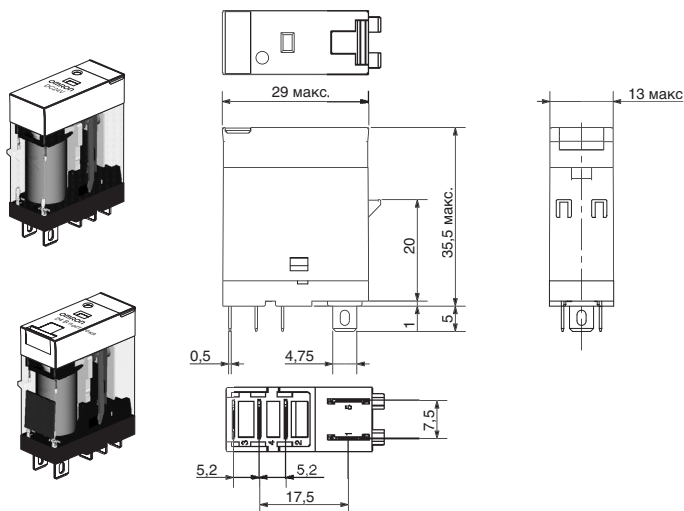

Расположение клемм/внутренняя проводка (вид снизу)

G2R-1-S

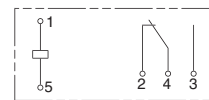

G2R-1-SD (DC)

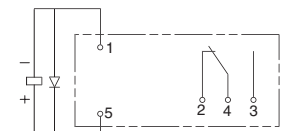

G2R-1-SN, G2R-1-SNI (AC)

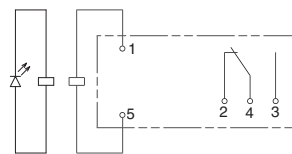

G2R-1-SN, G2R-1-SNI (DC)

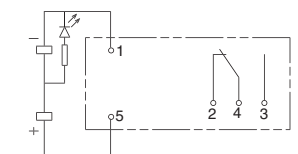

G2R-1-SND, G2R-1-SNDI (DC)

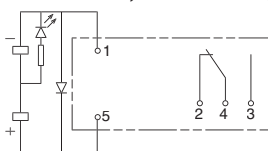

Реле с DPDT

G2R-2-S, G2R-2-SN, G2R-2-SNI
G2R-2-SD, G2R-2-SND, G2R-2-SNDI

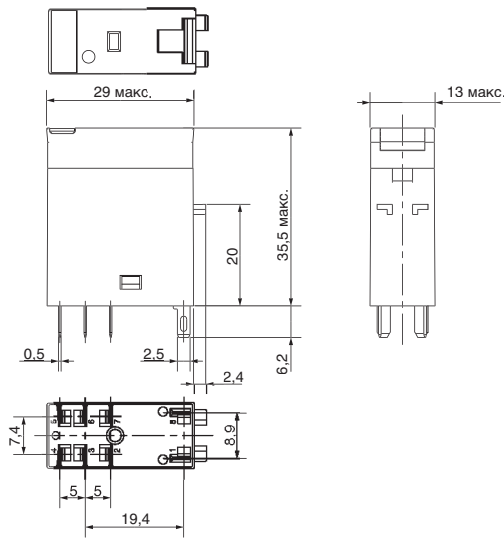
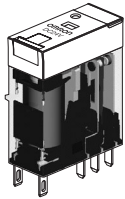
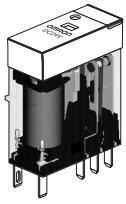

Расположение клемм/внутренняя проводка (вид снизу)

G2R-2-S

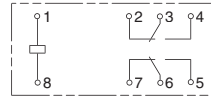

G2R-2-SD (DC)

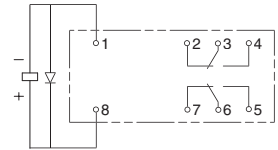

G2R-2-SN, G2R-2-SNI (AC)

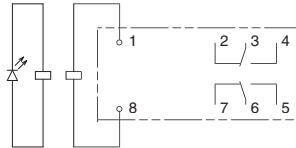

G2R-2-SN, G2R-2-SNI (DC)

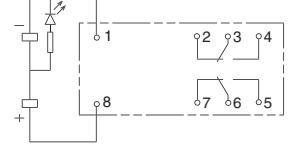

G2R-2-SND, G2R-2-SNDI (DC)

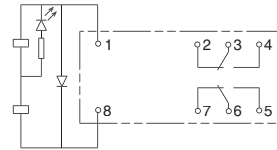

Цоколь для монтажа на шинах и монтажной плате

P2RF-05-S

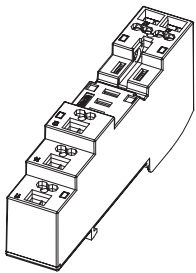

Стандартная модель

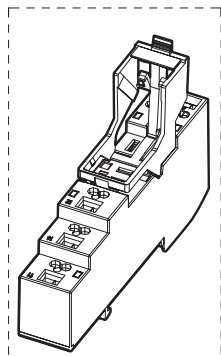

Опция (с выталкивателем и маркировкой)

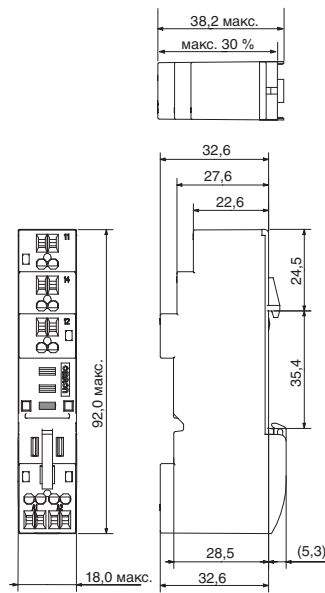

Расположение клемм (вид сверху)



P2RF-08-S

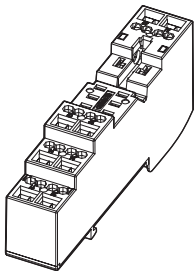

Стандартная модель

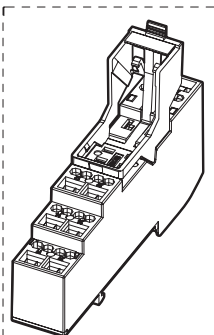

Опция (с выталкивателем и маркировкой)

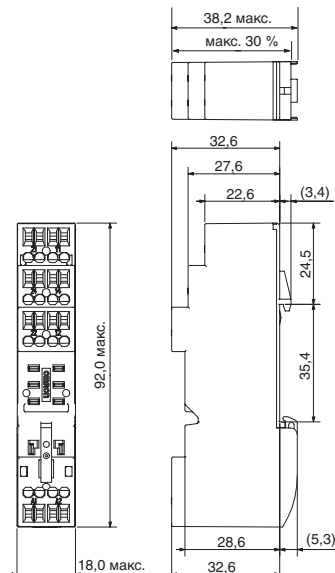

Расположение клемм (вид сверху)

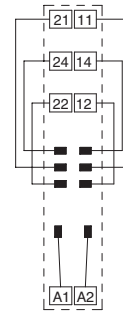

Дополнительные принадлежности для P2RF-□-S

Перемычка цоколя

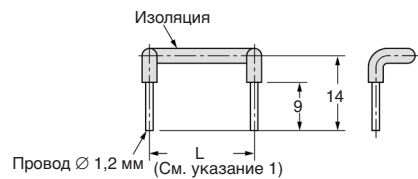

Зажимной хомут и размыкающий рычажок

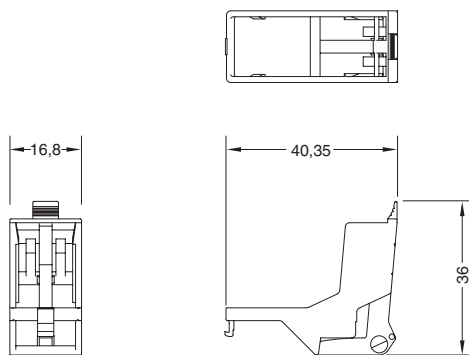

P2RF-05-E

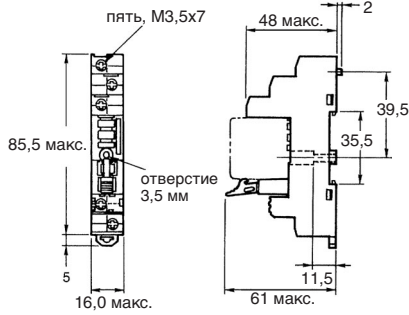
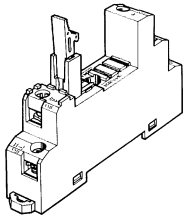

Расположение клемм (вид сверху)

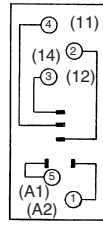

Крепежные отверстия (для поверхностного монтажа)

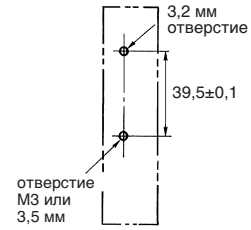

Указание: Номера штырьковых контактов в скобках относятся к нормам DIN.

P2RF-08-E

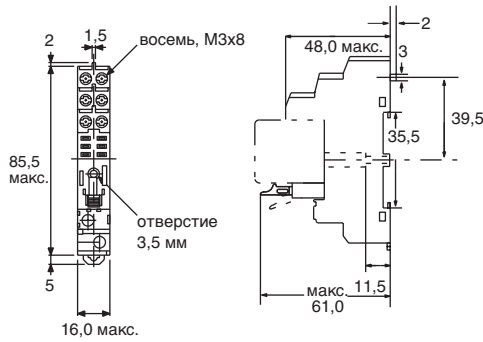
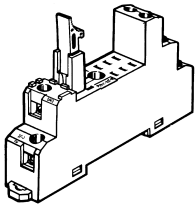

Расположение клемм (вид сверху)

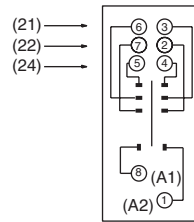

Крепежные отверстия (для поверхностного монтажа)

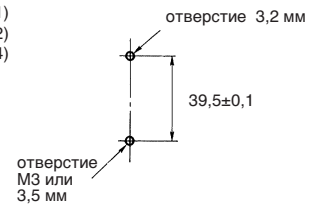

P2RF-05

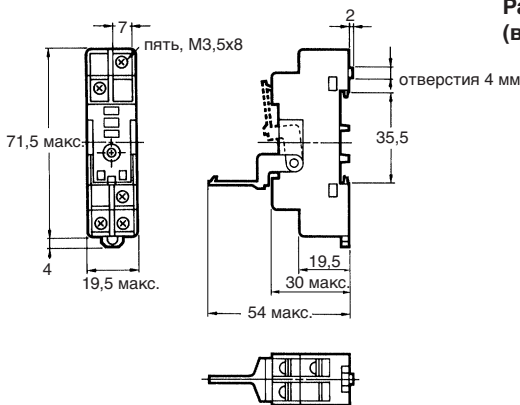
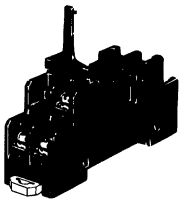

Расположение клемм (вид сверху)

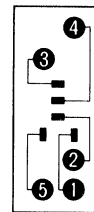

Крепежные отверстия (для поверхностного монтажа)

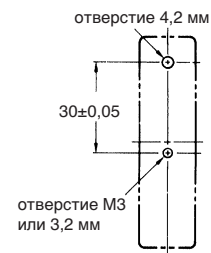

P2RF-08

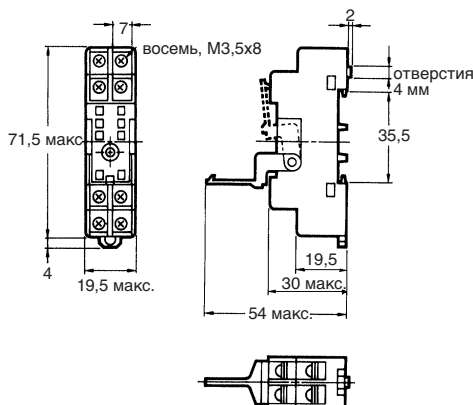
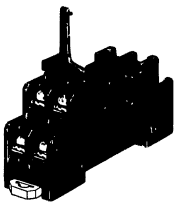

Расположение клемм (вид сверху)

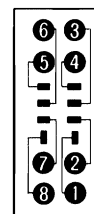

Крепежные отверстия (для поверхностного монтажа)

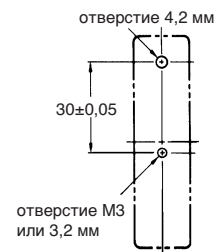

Монтажная высота реле с цоколем для монтажа на шинах и монтажной плате

P2RF-□

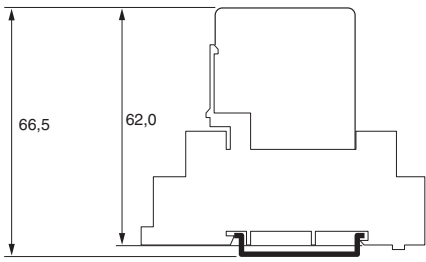

P2RF-□-E

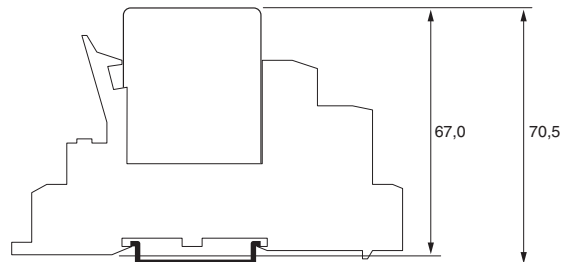

P2RF-□-S

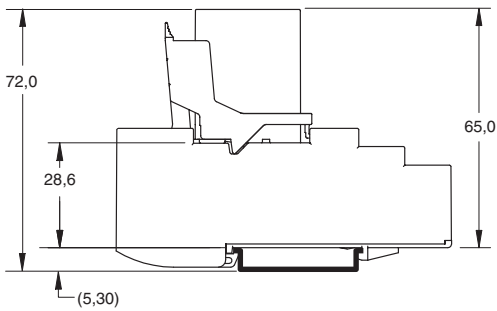

Цоколь с разъемами сзади

P2R-05P (1 полюс)

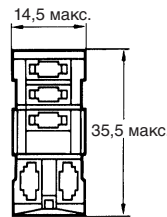
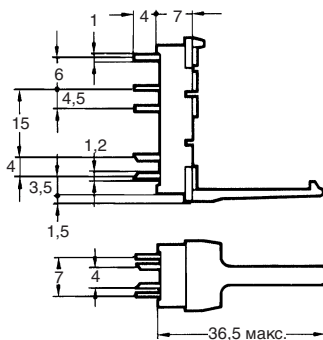
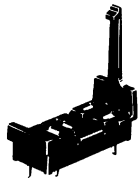

Расположение клемм (вид снизу)

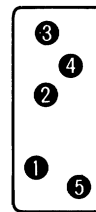

Крепежные отверстия

Допуск: ±0,1

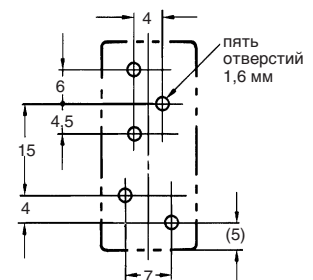

P2R-08P (2 полюса)

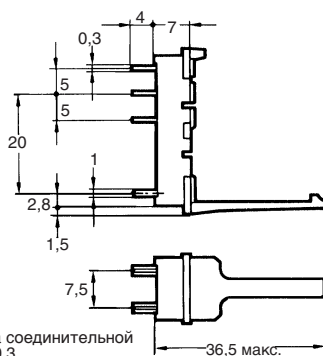
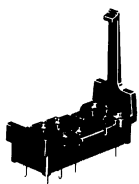

Толщина соединительной платы: 0,3

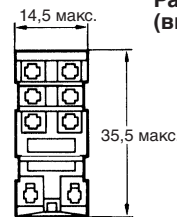

Расположение клемм (вид снизу)

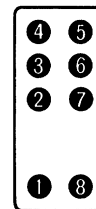

Крепежные отверстия

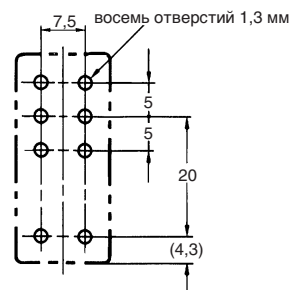

P2R-05A (1 полюс)

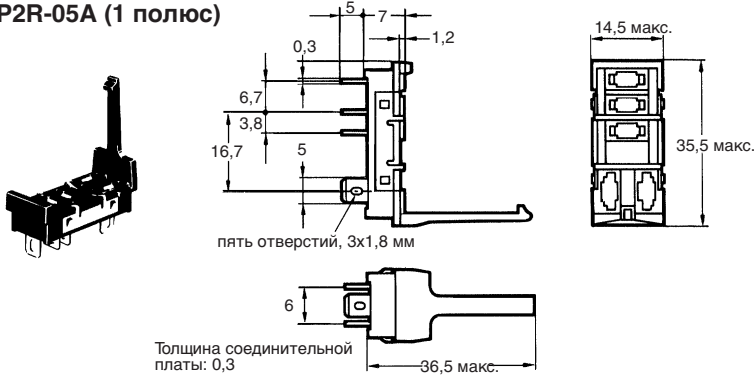

P2R-08A (2 полюса)

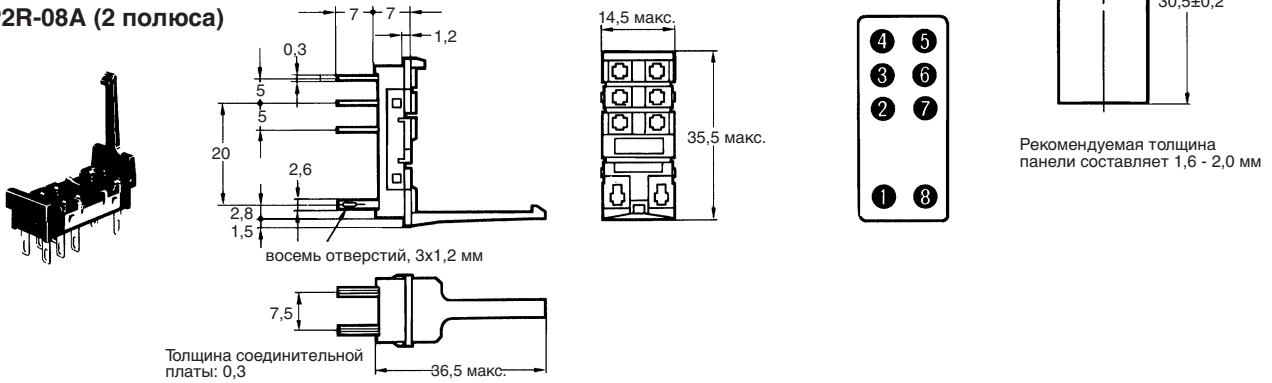

P2R-057P

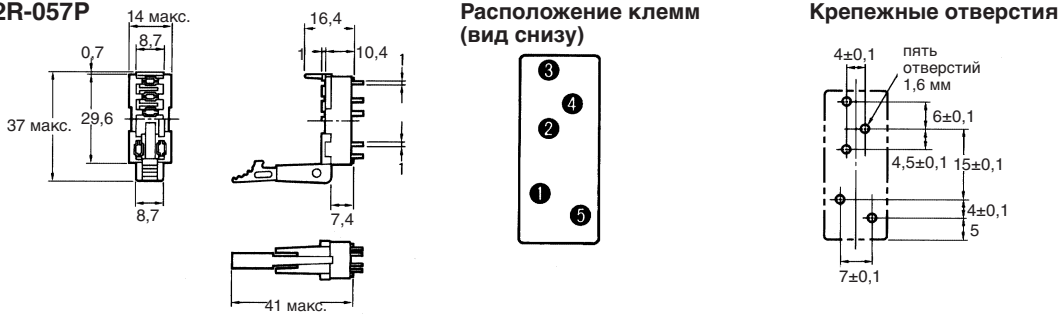

P2R-087P

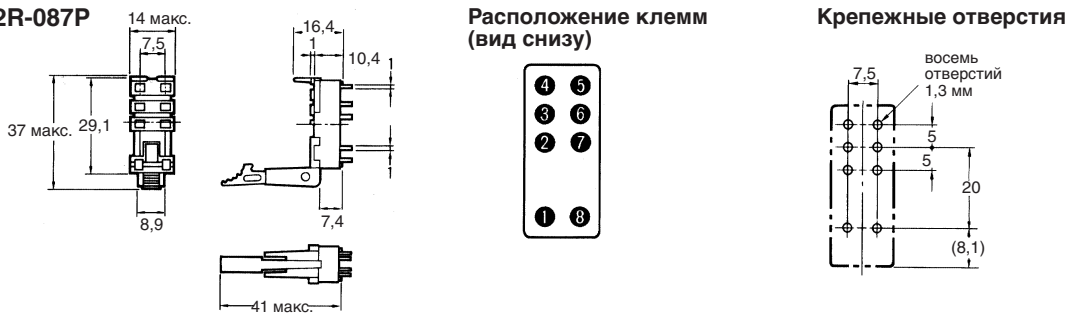

Монтажная высота реле и цоколя с разъемами сзади

G2R-□P

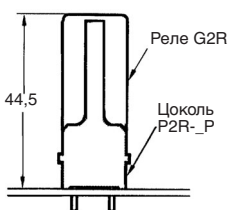

G2R-□A

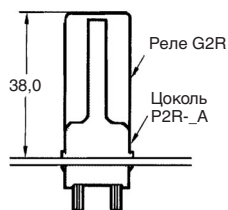

G2R-□7P

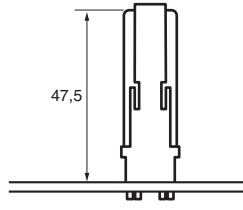

Шины для монтажа

PFP-100N, PFP-50N

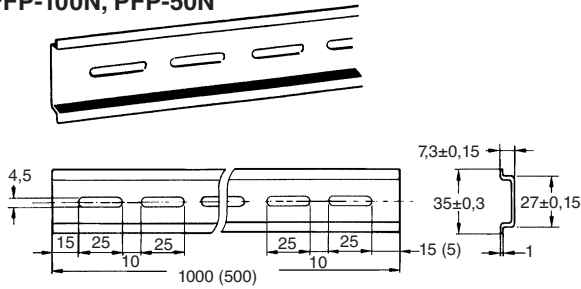

PFP-100N2

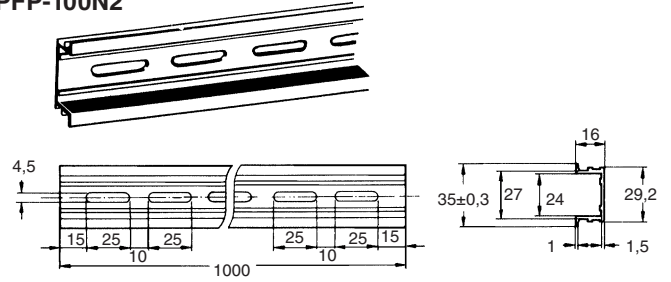

Рекомендуется применять панель толщиной 1,6 - 2,0 мм.

Соединительная плата

PFP-M

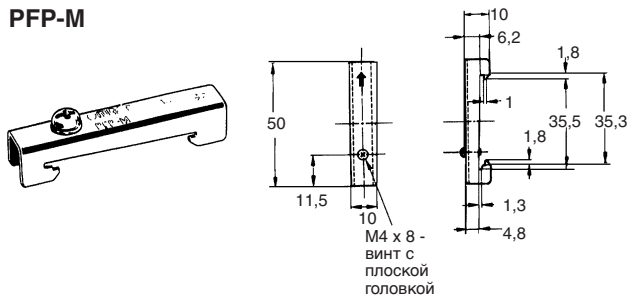

Прокладка

PFP-S

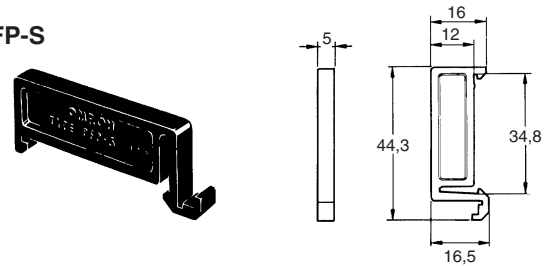

Указания по технике безопасности

⚠ Внимание

Тестовую кнопку разрешается использовать только в целях проверки. Необходимо избегать непреднамеренного касания тестовой кнопки, так как срабатывают контакты. Перед использованием тестовой кнопки обязательно убедиться, что обеспечено безопасное функционирование нагрузки и все других подключенных устройств.

⚠ Внимание

При этом следить за тем, чтобы перед включением электрической цепи реле тестовая кнопка была отпущена.

⚠ Внимание

Если тестовую кнопку слишком вытянуть, то может произойти пропуск текущего положения тестирования и реле будет заблокировано.

⚠ Внимание

При пользовании тестовой кнопкой применяйте изолированный инструмент.

Указания по технике безопасности для подсоединения P2RF-□-S

- Не перемещайте вставленную в отверстие отвертку вверх, вниз или в сторону. В противном случае можно повредить внутренние детали (например, вследствие изгиба клемм или появления трещин в корпусе) или нарушить изоляцию.
- Не вводите отвертку наклонно. Иначе можно пробить поверхность цоколя, что приведет к короткому замыканию.