

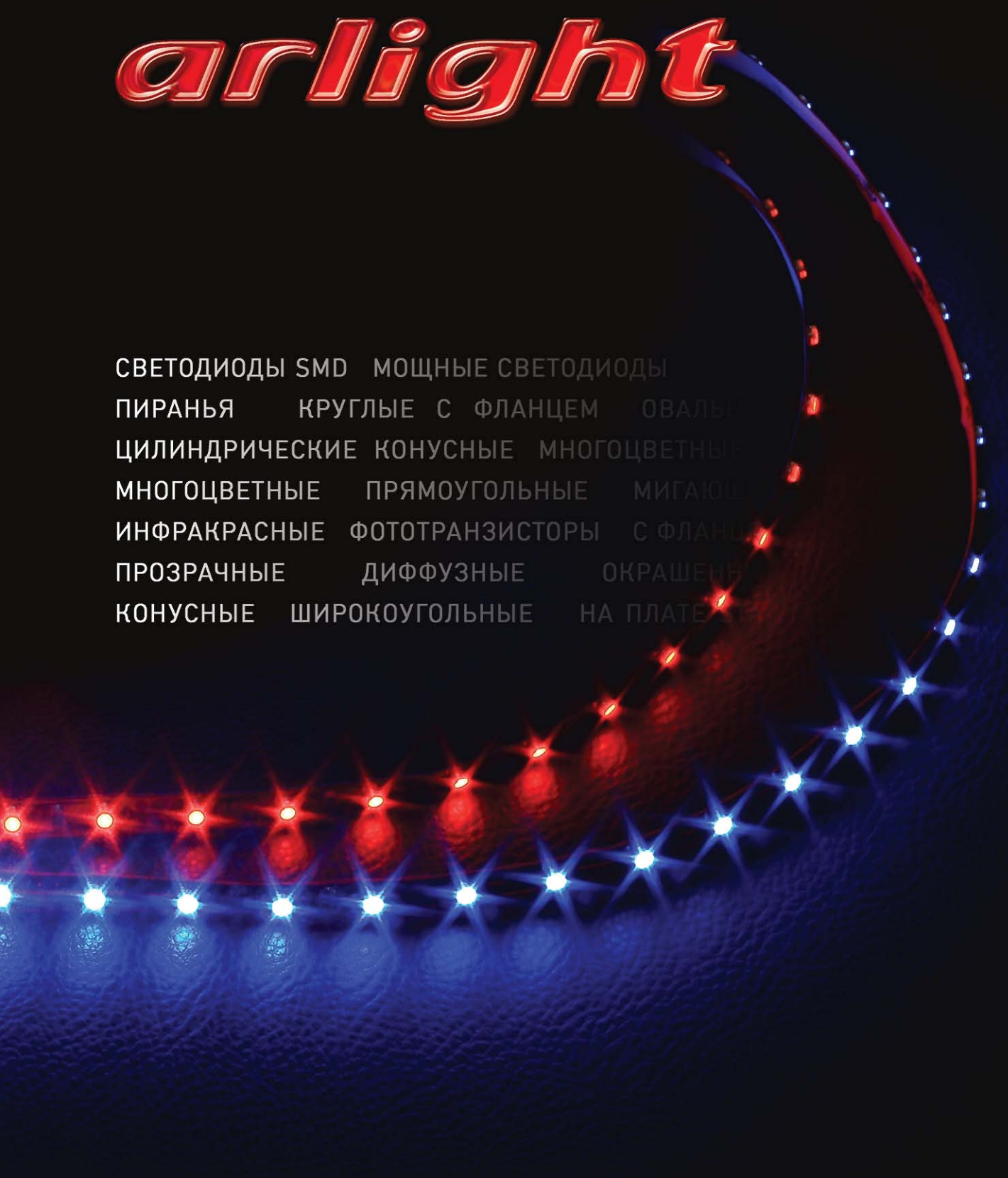

arlight

СВЕТОДИОДЫ SMD МОЩНЫЕ СВЕТОДИОДЫ
ПИРАНЬЯ КРУГЛЫЕ С ФЛАНЦЕМ ОВАЛЫ
ЦИЛИНДРИЧЕСКИЕ КОНУСНЫЕ МНОГОЦВЕТНЫЕ
МНОГОЦВЕТНЫЕ ПРЯМОУГОЛЬНЫЕ МИГАЮЩИЕ
ИНФРАКРАСНЫЕ ФОТОТРАНЗИСТОРЫ С ФЛАНЦЕМ
ПРОЗРАЧНЫЕ ДИФФУЗНЫЕ ОКРАШЕННЫЕ
КОНУСНЫЕ ШИРОКОУГОЛЬНЫЕ НА ПЛАТЕ



ОГЛАВЛЕНИЕ

СВЕТОДИОДЫ SMD

RGB чип-светодиоды 3.5x2.8мм (PLCC4) трёхцветные	1
Чип-светодиоды 3.5x2.8мм (PLCC4) двухцветные	1
Чип-светодиоды 5x5мм (PLCC6) одноцветные	1
RGB чип-светодиоды 5x5мм (PLCC6) трёхцветные	1
Чип-светодиоды 3.5x2.8мм (PLCC2) одноцветные	2
Чип-светодиоды ARL-0603, ARL-0805, ARL-1206	2-3

МОЩНЫЕ СВЕТОДИОДЫ

Мощные на плате (star) 1.5W, 3W, 9W RGB	4
Мощные 1W, 3W (без платы)	5
Мощные 1W, 3W, 5W на плате (star)	5
Мощные 5W металл (TO-3)	6
Мощные 10мм 4-чипа (80mA)	6
Мощные 1W на плате (D=20мм)	6
Мощные сборки 3 x1W, 9x1W, 4 x1W, 6 x1W	6-7
Мощные 10W, 20W (D=15мм)	8
Мощные сборки 18 x1W на плате	8
Мощные 20W, 30W, 50W (39x23мм)	9

СВЕТОДИОДЫ круглые для наружного применения

4.8мм (Strawhat) 120°	10
5мм круглые 15°, 30°	10
5мм овальные 70/30°	10

СВЕТОДИОДЫ "ПИРАНЬЯ" 7.6x7.6мм

"ПИРАНЬЯ" 7.6x7.6мм с линзой 5мм, 3мм, без линзы	11
Прямоугольные светодиоды 2x5мм	12

СВЕТОДИОДЫ 3мм

3мм круглые прозрачные 25°, 40°	13-14
3мм круглые диффузные 60°	14

СВЕТОДИОДЫ 5мм

5мм круглые прозрачные 15°, 30°, 40°-60°	15-16
5мм круглые диффузные 50°-60°	17
5мм круглые (на конус) прозрачные 6°-10°	17

СВЕТОДИОДЫ 4.8мм

4.8мм круглые прозрачные 100° (Helmet), 160° (Strawhat)	18
---------------------------------------------------------	----

СВЕТОДИОДЫ овальные 70/30

3мм, 5мм овальные 70/30°	19-20
--------------------------	-------

СВЕТОДИОДЫ цилиндрические

5мм цилиндрические	19
--------------------	----

СВЕТОДИОДЫ 8, 10мм круглые

8мм круглые прозрачные 25°	20-21
10мм круглые прозрачные 25°	21
10мм диффузные 40-60°	22

СВЕТОДИОДЫ многоцветные

3мм, 5мм двухцветные 3-вывода	23
4мм RGB 4-вывода	23

СВЕТОДИОДЫ мигающие

5мм мигающие одноцветные	24
5мм мигающие (7 цветов)	24

СВЕТОДИОДЫ 3мм, 5 мм ИК и фототранзисторы

3мм, 5мм инфракрасные	25
3мм, 5мм фототранзисторы	25

СВЕТОДИОДЫ SMD

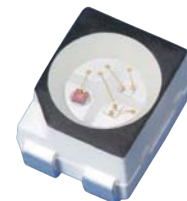
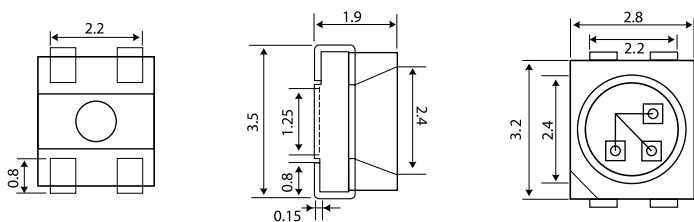

марка производителя	материал кристалла	цвет	длина волны λD (nm)	тип линзы	VF(V) If=20mA	IV(mcd) If=20mA	угол $2\theta_{1/2}$
RGB чип-светодиоды 3.5x2.8мм (PLCC4) трёхцветные							
ARL-3528RGB	AlGaInP	UR красный	635	прозрачный	1.9-2.4	100-160	120
	InGaN	PG зелёный	525		2.9-4.0	190-280	
	InGaN	UB синий	470		2.9-4.0	45-70	

Чип-светодиоды 3.5x2.8мм (PLCC4) двухцветные

ARL-3528URLG	AlGaInP	UR красный	635	прозрачный	1.9-2.4	24-59	130
	AlGaInP	LG зелёный	565		2.0-2.4	16-24	
ARL-3528URPG	AlGaInP	UR красный	635	прозрачный	1.9-2.4	100-160	120
	InGaN	PG зелёный	525		2.9-4.0	190-280	

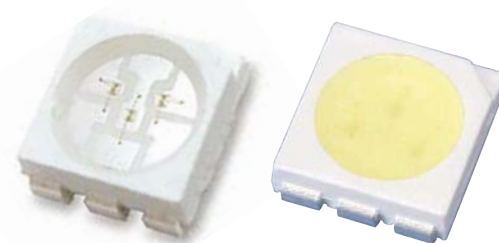
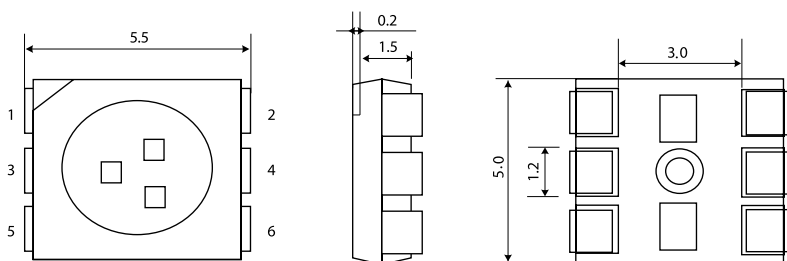

марка производителя	материал кристалла	цвет	длина волны λD (nm)	напряжение VF(V) при If=50mA	яркость IV(mcd) при If=50mA	угол $2\theta_{1/2}$
Чип-светодиоды 5x5мм (PLCC6) одноцветные						
ARL-5060URC	AlGaInP	UR красный	620-630	1.8-2.4	2500-3500	120
ARL-5060UYC	AlGaInP	UY жёлтый	585-595	1.8-2.4	2500-3500	120
ARL-5060UBC	InGaN	UB синий	460-470	2.9-3.3	2500-3000	120
ARL-5060PGC	InGaN	PG зелёный	520-525	2.9-3.3	3000-4000	120
ARL-5060UWC	InGaN	UW белый	5000-7000K	2.9-3.3	3500-4500	120
ARL-5060WYC	InGaN	WY тёплый белый	3000-4000K	2.9-3.3	3000-4000	120

RGB чип-светодиоды 5x5мм (PLCC6) трёхцветные





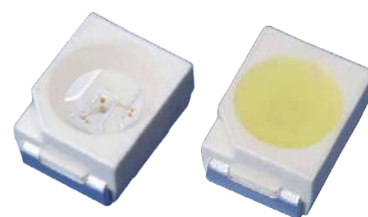
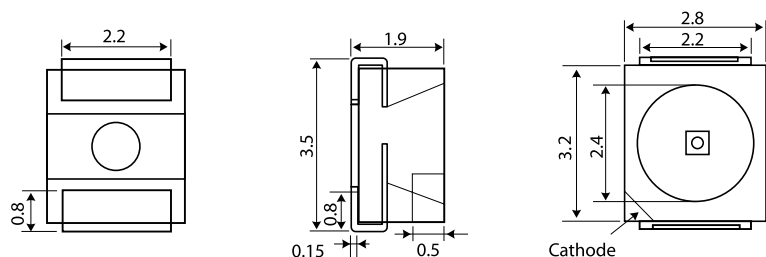









ARL-5060RGB	AlGaInP	UR красный	620-625	1.8-2.0	600-800	120
	InGaN	PG зелёный	518-525	3.0-3.2	800-1200	
	InGaN	UB синий	465-470	3.0-3.4	500-800	

СВЕТОДИОДЫ SMD



марка производителя	материал кристалла	цвет	длина волны λD (nm)	тип линзы	V_f (V) $I_f=20mA$	I_V (mcd) $I_f=20mA$	угол $2\theta_{1/2}$
---------------------	--------------------	------	------------------------------	-----------	-------------------------	---------------------------	----------------------





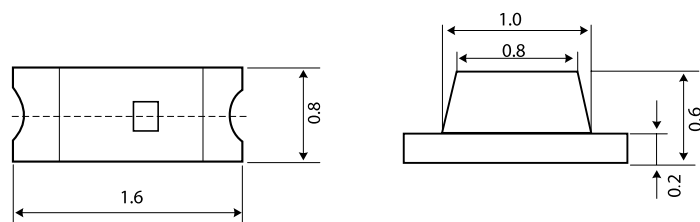









Чип-светодиоды 3.5x2.8мм (PLCC2) одноцветные

ARL-3528URC-120mcd	AlGaInP	UR красный		620-635	прозрачный	1.9-2.3	80-120	120
ARL-3528URC-200mcd	AlGaInP	UR красный		620-635	прозрачный	1.9-2.3	100-200	120
ARL-3528URC-300mcd	AlGaInP	UR красный		620-635	прозрачный	1.9-2.3	200-300	120
ARL-3528UYC-120mcd	AlGaInP	UY жёлтый		580-595	прозрачный	1.9-2.3	80-120	120
ARL-3528UYC-200mcd	AlGaInP	UY жёлтый		580-595	прозрачный	1.9-2.3	120-200	120
ARL-3528UYC-300mcd	AlGaInP	UY жёлтый		580-595	прозрачный	1.9-2.3	200-300	120
ARL-3528LGC-80mcd	GaAsP	LG зелёный		565-575	прозрачный	1.9-2.3	30-80	120
ARL-3528LGC-120mcd	GaAsP	LG зелёный		565-575	прозрачный	1.9-2.3	80-120	120
ARL-3528LGC-250mcd	AlGaInP	LG зелёный		565-575	прозрачный	1.9-2.3	150-250	120
ARL-3528UBC-200mcd	InGaN	UB синий		460-470	прозрачный	2.9-3.3	100-200	120
ARL-3528UBC-300mcd	InGaN	UB синий		460-470	прозрачный	2.9-3.3	200-300	120
ARL-3528PGC-800mcd	InGaN	PG зелёный		520-530	прозрачный	2.9-3.3	500-800	120
ARL-3528UWC-800mcd	InGaN	UW белый			прозрачный	2.9-3.3	500-800	120
ARL-3528UWC-1,5cd	InGaN	UW белый			прозрачный	2.9-3.3	800-1500	120
ARL-3528WYC-1,2cd	InGaN	WY тёпл. бел.			прозрачный	2.9-3.3	720-1200	120



марка производителя	материал кристалла	цвет	длина волны λD (nm)	тип линзы	V_f (V) $I_f=20mA$	I_V (mcd) $I_f=20mA$	угол $2\theta_{1/2}$
---------------------	--------------------	------	------------------------------	-----------	-------------------------	---------------------------	----------------------

Чип-светодиоды ARL-0603 (1.6x0.8мм)

ARL-0603URC-80mcd	AlGaInP	UR красный		620-635	прозрачный	1.9-2.3	40-80	120
ARL-0603URC-100mcd	AlGaInP	UR красный		620-635	прозрачный	1.9-2.3	80-100	120
ARL-0603URC-140mcd	AlGaInP	UR красный		620-635	прозрачный	1.9-2.3	100-140	120
ARL-0603UAC-80mcd	AlGaInP	UA янтарный		600-610	прозрачный	1.9-2.3	40-80	120
ARL-0603UYC-80mcd	AlGaInP	UY жёлтый		580-595	прозрачный	1.9-2.3	40-80	120
ARL-0603UYC-120mcd	AlGaInP	UY жёлтый		580-595	прозрачный	1.9-2.3	80-120	120
ARL-0603UYC-160mcd	AlGaInP	UY жёлтый		580-595	прозрачный	1.9-2.3	120-160	120
ARL-0603LGC-30mcd	AlGaInP	LG зелёный		565-575	прозрачный	1.9-2.3	10-30	120
ARL-0603LGC-80mcd	AlGaInP	LG зелёный		565-575	прозрачный	1.9-2.3	40-80	120
ARL-0603UBC-60mcd	InGaN	UB синий		460-470	прозрачный	2.9-3.3	40-60	120
ARL-0603UBC-90mcd	InGaN	UB синий		460-470	прозрачный	2.9-3.3	60-90	120
ARL-0603PGC-220mcd	InGaN	PG зелёный		520-530	прозрачный	2.9-3.3	170-220	120
ARL-0603PGC-350mcd	InGaN	PG зелёный		520-530	прозрачный	2.9-3.3	270-350	120
ARL-0603UWC-220mcd	InGaN	UW белый			прозрачный	2.9-3.3	170-220	120
ARL-0603UWC-350mcd	InGaN	UW белый			прозрачный	2.9-3.3	270-350	120

СВЕТОДИОДЫ SMD

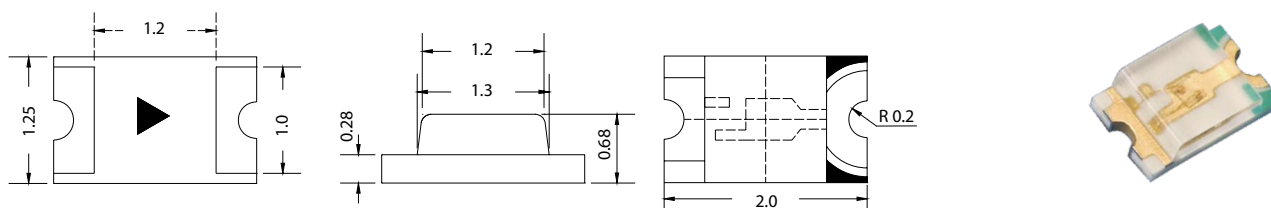

марка производителя	материал кристалла	цвет	длина волны λD (nm)	тип линзы	Vf(V) If=20mA	Iv(mcd) If=20mA	угол $2\theta_{1/2}$
Чип-светодиоды ARL-0805 (2.0x1.25мм)							
ARL-0805URC-80mcd	AlGaInP	UR красный	620-635	прозрачный	1.9-2.3	40-80	120
ARL-0805URC-100mcd	AlGaInP	UR красный	620-635	прозрачный	1.9-2.3	80-100	120
ARL-0805URC-160mcd	AlGaInP	UR красный	620-635	прозрачный	1.9-2.3	120-160	120
ARL-0805UAC-80mcd	AlGaInP	UA янтарный	600-610	прозрачный	1.9-2.3	40-80	120
ARL-0805UYC-80mcd	AlGaInP	UY жёлтый	580-595	прозрачный	1.9-2.3	40-80	120
ARL-0805UYC-120mcd	AlGaInP	UY жёлтый	580-595	прозрачный	1.9-2.3	80-120	120
ARL-0805UYC-160mcd	AlGaInP	UY жёлтый	580-595	прозрачный	1.9-2.3	120-160	120
ARL-0805LGC-30mcd	AlGaInP	LG зелёный	565-575	прозрачный	1.9-2.3	10-30	120
ARL-0805LGC-80mcd	AlGaInP	LG зелёный	565-575	прозрачный	1.9-2.3	40-80	120
ARL-0805UBC-60mcd	InGaN	UB синий	460-470	прозрачный	2.9-3.3	40-60	120
ARL-0805UBC-90mcd	InGaN	UB синий	460-470	прозрачный	2.9-3.3	60-90	120
ARL-0805PGC-270mcd	InGaN	PG зелёный	520-530	прозрачный	2.9-3.3	170-270	120
ARL-0805PGC-350mcd	InGaN	PG зелёный	520-530	прозрачный	2.9-3.3	270-350	120
ARL-0805UWC-270mcd	InGaN	UW белый		прозрачный	2.9-3.3	170-270	120
ARL-0805UWC-350mcd	InGaN	UW белый		прозрачный	2.9-3.3	270-350	120

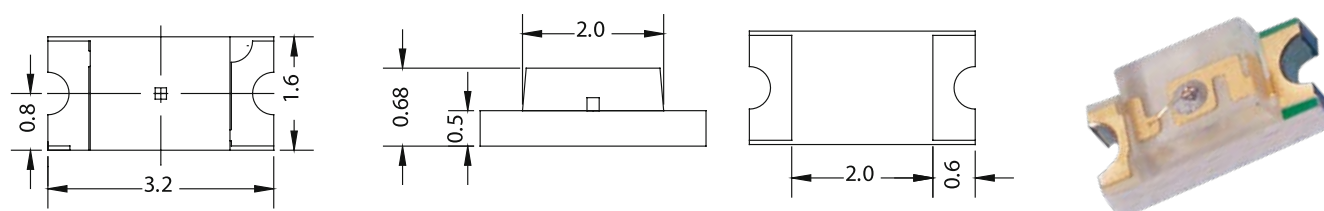

марка производителя	материал кристалла	цвет	длина волны λD (nm)	тип линзы	Vf(V) If=20mA	Iv(mcd) If=20mA	угол $2\theta_{1/2}$
Чип-светодиоды ARL-1206 (3.2x1.5мм)							
ARL-1206URC-80mcd	AlGaInP	UR красный	620-635	прозрачный	1.9-2.3	40-80	120
ARL-1206URC-100mcd	AlGaInP	UR красный	620-635	прозрачный	1.9-2.3	80-100	120
ARL-1206URC-160mcd	AlGaInP	UR красный	620-635	прозрачный	1.9-2.3	120-160	120
ARL-1206UAC-80mcd	AlGaInP	UA янтарный	600-610	прозрачный	1.9-2.3	40-80	120
ARL-1206UYC-80mcd	AlGaInP	UY жёлтый	580-595	прозрачный	1.9-2.3	40-80	120
ARL-1206UYC-120mcd	AlGaInP	UY жёлтый	580-595	прозрачный	1.9-2.3	80-120	120
ARL-1206UYC-160mcd	AlGaInP	UY жёлтый	580-595	прозрачный	1.9-2.3	120-160	120
ARL-1206LGC-30mcd	AlGaInP	LG зелёный	565-575	прозрачный	1.9-2.3	10-30	120
ARL-1206LGC-80mcd	AlGaInP	LG зелёный	565-575	прозрачный	1.9-2.3	40-80	120
ARL-1206UBC-60mcd	InGaN	UB синий	460-470	прозрачный	2.9-3.3	40-60	120
ARL-1206UBC-90mcd	InGaN	UB синий	460-470	прозрачный	2.9-3.3	60-90	120
ARL-1206PGC-270mcd	InGaN	PG зелёный	520-530	прозрачный	2.9-3.3	170-270	120
ARL-1206PGC-350mcd	InGaN	PG зелёный	520-530	прозрачный	2.9-3.3	270-350	120
ARL-1206UWC-270mcd	InGaN	UW белый		прозрачный	2.9-3.3	170-270	120
ARL-1206UWC-350mcd	InGaN	UW белый		прозрачный	2.9-3.3	270-350	120

МОЩНЫЕ СВЕТОДИОДЫ

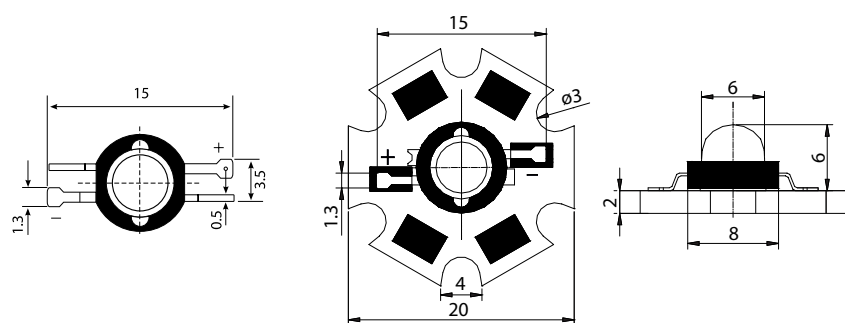

марка производителя	цвет	длина волны λD (nm)	прямой ток max (mA)	напряжение VF(V)	световой поток ФV(lm)	угол $2\theta\frac{1}{2}$
Мощные на плате (star) 1.5W RGB						
ARPL-Star-1.5W RGB-C (Common Cathode)	UR красный	620-630	150	2.0-2.4	3~8	120
	PG зелёный	515-525		3.0-3.6	10~15	
	UB синий	460-470		3.0-3.6	2~6	
ARPL-Star-1.5W RGB-A (Common Anode)	UR красный	620-630	150	2.0-2.4	3~8	120
	PG зелёный	515-525		3.0-3.6	10~15	
	UB синий	460-470		3.0-3.6	2~6	

марка производителя	цвет	длина волны λD (nm)	прямой ток max (mA)	напряжение VF(V)	световой поток ФV(lm)	угол $2\theta\frac{1}{2}$
Мощные на плате (star) 3W RGB						
ARPL-Star-3W RGB-C (Common Cathode)	UR красный	620-630	350	2.0-2.4	20~35	120
	PG зелёный	515-525		3.0-3.6	35~50	
	UB синий	460-470		3.0-3.6	8~15	
ARPL-Star-3W RGB-A (Common Anode)	UR красный	620-630	350	2.0-2.4	20~35	120
	PG зелёный	515-525		3.0-3.6	35~50	
	UB синий	460-470		3.0-3.6	8~15	

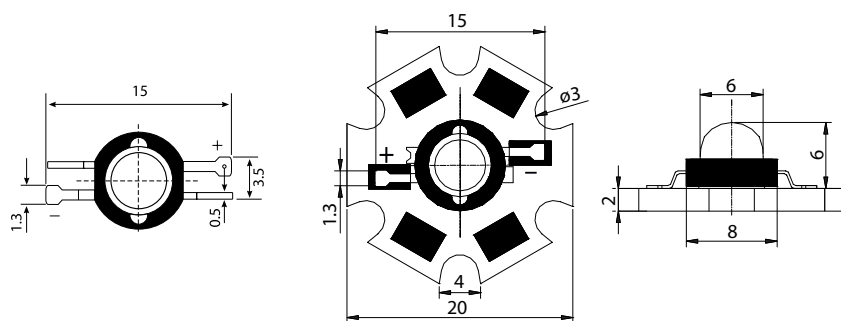

марка производителя	цвет	длина волны λD (nm)	прямой ток max (mA)	напряжение VF(V)	световой поток ФV(lm)	угол $2\theta\frac{1}{2}$
Мощные на плате (star) 9W RGB						
ARPL-Star-9W RGB-C (Common Cathode)	UR красный	620-630	700	2.0-2.4	45~60	120
	PG зелёный	515-525		3.0-3.6	55~70	
	UB синий	460-470		3.0-3.6	18~30	
ARPL-Star-9W RGB-A (Common Anode)	UR красный	620-630	700	2.0-2.4	45~60	120
	PG зелёный	515-525		3.0-3.6	55~70	
	UB синий	460-470		3.0-3.6	18~30	

МОЩНЫЕ СВЕТОДИОДЫ

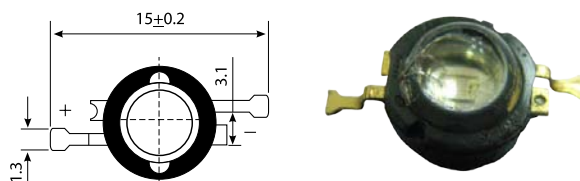

марка производителя	цвет	длина волны λD(nm)	прямой ток max (mA)	напряжение VF(V)	световой поток ФV(lm)	угол 2θ½
Мощные 1W (без платы)						
ARPL-1W-Red (emitter)	Red	625-640	350mA	2.0-2.6	30-40	110
ARPL-1W-Yellow (emitter)	Yellow	580-595	350mA	2.0-2.9	30-40	110
ARPL-1W-Blue (emitter)	Blue	460-470	350mA	3.4-4.0	10-15	110
ARPL-1W-Green (emitter)	Green	515-530	350mA	3.0-3.8	40-50	110
ARPL-1W-White (emitter)	White	6000-7000K	350mA	3.5-4.0	40-55	110
ARPL-1W-White (emitter)	White	6000-7000K	350mA	3.5-4.0	80-110	110
ARPL-1W-Warm White (emitter)	Warm White	2700-3300K	350mA	3.5-4.0	30-35	110

Мощные 3W (без платы)

ARPL-3W-Red (emitter)	Red	625-640	750mA	2.5-3.0	60-70	110
ARPL-3W-Yellow (emitter)	Yellow	580-595	750mA	2.3-2.8	60-70	110
ARPL-3W-Blue (emitter)	Blue	460-470	750mA	3.4-4.0	25-35	110
ARPL-3W-Green (emitter)	Green	515-530	750mA	3.0-3.8	60-70	110
ARPL-3W-White (emitter)	White	6000-7000K	750mA	3.5-4.0	130-180	110
ARPL-3W-Warm White (emitter)	Warm White	2700-3300K	750mA	3.5-4.0	110-160	110

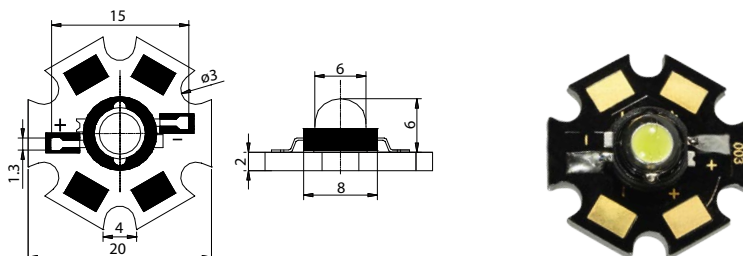

Мощные 1W на плате (star)

ARPL-1W-Red (star)	Red	625-640	350mA	2.0-2.6	30-40	110
ARPL-1W-Yellow (star)	Yellow	580-595	350mA	2.0-2.9	30-40	110
ARPL-1W-Blue (star)	Blue	460-470	350mA	3.4-4.0	10-15	110
ARPL-1W-Green (star)	Green	515-530	350mA	3.0-3.8	40-50	110
ARPL-1W-White (star)	White	6000-7000K	350mA	3.5-4.0	45-55	110
ARPL-1W-White (star)	White	6000-7000K	350mA	3.5-4.0	80-110	110
ARPL-1W-Warm White (star)	Warm White	2700-3300K	350mA	3.5-4.0	35-55	110

Мощные 3W на плате (star)

ARPL-3W-Red (star)	Red	625-640	750mA	2.5-3.0	60-70	110
ARPL-3W-Yellow (star)	Yellow	580-595	750mA	2.3-2.8	60-70	110
ARPL-3W-Blue (star)	Blue	460-470	750mA	3.4-4.0	25-35	110
ARPL-3W-Green (star)	Green	515-530	750mA	3.0-3.8	60-70	110
ARPL-3W-White (star)	White	6000-7000K	750mA	3.5-4.0	130-180	110
ARPL-3W-Warm White (star)	Warm White	2700-3300K	750mA	3.5-4.0	110-160	110

Мощные 5W на плате (star)

ARPL-5W-Red (star)	Red	620-630	1800mA	2.2-3.0	120-180	125
ARPL-5W-Yellow (star)	Yellow	585-595	1800mA	2.0-3.0	120-180	125
ARPL-5W-Blue (star)	Blue	460-470	800mA	6.5-7.5	50-80	120
ARPL-5W-Green (star)	Green	520-530	800mA	6.5-7.5	120-170	120
ARPL-5W-White (star)	White	6000-7000K	800mA	6.5-7.5	160-250	120
ARPL-5W-Warm White (star)	Warm White	2700-3300K	800mA	6.5-7.5	110-180	120

МОЩНЫЕ СВЕТОДИОДЫ

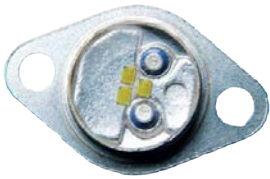

марка производителя	цвет	длина волны $\lambda D(nm)$	прямой ток max (mA)	напряжение VF(V)	световой поток ФV(lm)	угол $2\theta_{1/2}$
Мощные 5W металл (TO-3)						
ARPL-5W-Red (TO-3)	Red	620-635	1400mA	2.2-3.8	60-90	180
ARPL-5W-Yellow (TO-3)	Yellow	580-595	1400mA	2.2-3.8	65-95	180
ARPL-5W-Green (TO-3)	Green	515-525	1400mA	3.5-4.8	75-100	180
ARPL-5W-Blue (TO-3)	Blue	460-470	1400mA	3.5-4.8	25-40	180
ARPL-5W-White (TO-3)	White	6000-7000K	1400mA	3.5-4.8	90-140	180

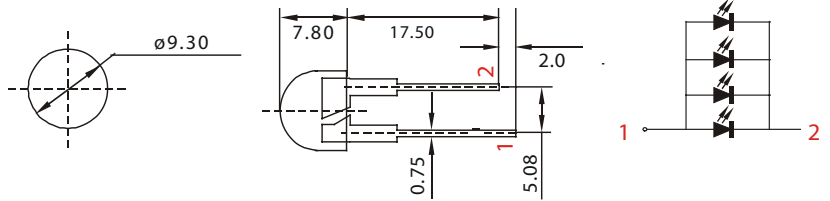

Мощные 10мм 4-чипа (80mA)

ARL-10080URC4	UR Red	620-635	80mA	2.2-2.5	15-20	80
ARL-10080UYC4	UY Yellow	585-590	80mA	2.2-2.5	15-20	80
ARL-10080UBC4	UB Blue	465-470	80mA	3.2-3.7	6-12	80
ARL-10080PGC4	PG Green	520-525	80mA	3.2-3.7	15-25	80
ARL-10080UWC4	UW White	6000-7000K	80mA	3.2-3.8	15-25	80
ARL-10080WYC4	WY White	2700-3300K	80mA	3.2-3.8	13-18	80

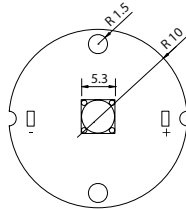

марка производителя	цвет	длина волны $\lambda D(nm)$	прямой ток max (mA)	напряжение VF(V)	световой поток ФV(lm)	угол $2\theta_{1/2}$
---------------------	------	--------------------------------	------------------------	---------------------	--------------------------	-------------------------

Мощные 1W на плате (D=20мм)

ARPL-1W-Red (PCB 20мм)	Red	620-635	400mA	2-2.6	25-45	115
ARPL-1W-Yellow (PCB 20мм)	Yellow	580-595	400mA	2-2.6	25-45	115
ARPL-1W-Blue (PCB 20мм)	Blue	460-470	350mA	3-3.6	10-25	115
ARPL-1W-Green (PCB 20мм)	Green	520-530	350mA	2-2.6	25-45	115
ARPL-1W-White (PCB 20мм)	White	6000-7000K	350mA	3-3.6	30-80	115

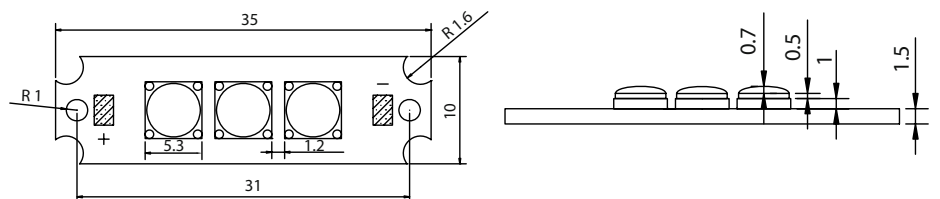

Мощные сборки 3 x 1W на плате (35x10мм)

ARPL-3W-Red (bar 3x1W)	Red	620-635	400mA	6-7	75-105	120
ARPL-3W-Yellow (bar 3x1W)	Yellow	580-595	400mA	6-7	75-105	120
ARPL-3W-Blue (bar 3x1W)	Blue	460-470	350mA	9-12	30-60	120
ARPL-3W-Green (bar 3x1W)	Green	520-530	350mA	9-12	100-150	120
ARPL-3W-White (bar 3x1W)	White	6000-7000K	350mA	9-12	100-140	120
ARPL-3W-Warm White (bar 3x1W)	Warm White	2700-3300K	350mA	9-12	70-100	120

МОЩНЫЕ СВЕТОДИОДЫ

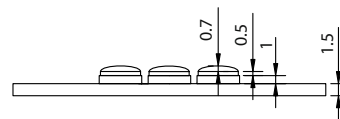
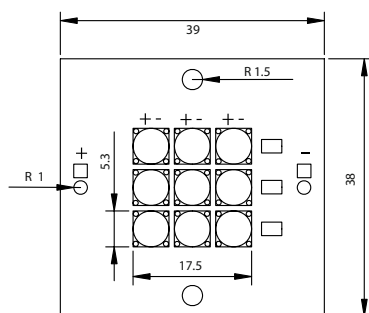

марка производителя	цвет	длина волны $\lambda D(nm)$	прямой ток max (mA)	напряжение VF(V)	световой поток ФV(lm)	угол $2\theta\frac{1}{2}$
Мощные сборки 9x1W на плате (39 x 38мм)						
ARPL-10W-Red (bar 9x1W)	Red		620-635	1200mA	6-7.5	200-400
ARPL-10W-Yellow (bar 9x1W)	Yellow		580-595	1200mA	6-7.5	200-400
ARPL-10W-Blue (bar 9x1W)	Blue		460-470	1000mA	9-10.5	100-200
ARPL-10W-Green (bar 9x1W)	Green		520-530	1000mA	9-10.5	400-600
ARPL-10W-White (bar 9x1W)	White		6000-7000	1000mA	9-10.5	300-600
ARPL-10W-Warm White (bar 9x1W)	Warm White		2700-3300	1000mA	9-10.5	200-400

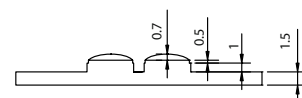
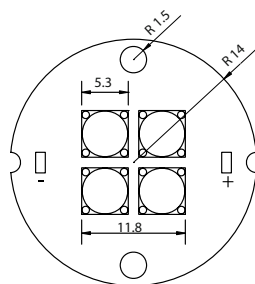



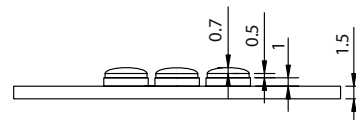
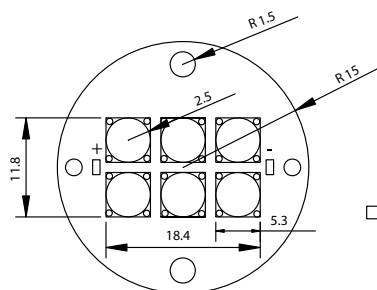



марка производителя	цвет	длина волны $\lambda D(nm)$	прямой ток max (mA)	напряжение VF(V)	световой поток ФV(lm)	угол $2\theta\frac{1}{2}$
Мощные сборки 4x1W на плате (D=28мм)						
ARPL-4W-Red (round 4x1W)	Red		620-635	800mA	4-5	90-130
ARPL-4W-Yellow (round 4x1W)	Yellow		580-595	800mA	4-5	90-130
ARPL-4W-Blue (round 4x1W)	Blue		460-470	700mA	6.5-7.5	30-60
ARPL-4W-Green (round 4x1W)	Green		520-530	700mA	6.5-7.5	150-220
ARPL-4W-White (round 4x1W)	White		6000-7000K	700mA	6.5-7.5	100-180
ARPL-4W-Warm White (round 4x1W)	Warm White		2700-3300K	700mA	6.5-7.5	90-130

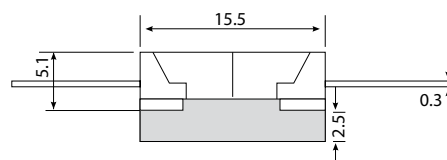
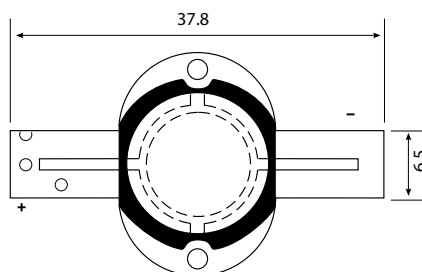
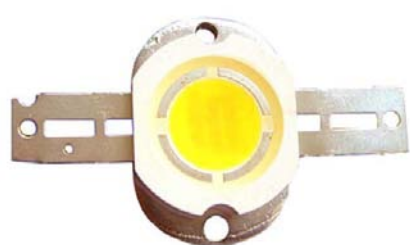





марка производителя	цвет	длина волны $\lambda D(nm)$	прямой ток max (mA)	напряжение VF(V)	световой поток ФV(lm)	угол $2\theta\frac{1}{2}$
Мощные сборки 6x1W на плате (D=30мм)						
ARPL-6W-Red (round 6x1W)	Red		620-635	800mA	6-7	160-200
ARPL-6W-Yellow (round 6x1W)	Yellow		580-595	800mA	6-7	160-200
ARPL-6W-Blue (round 6x1W)	Blue		460-470	700mA	9.5-12	60-100
ARPL-6W-Green (round 6x1W)	Green		520-530	700mA	9.5-12	250-350
ARPL-6W-White (round 6x1W)	White		6000-7000K	700mA	9.5-12	250-400
ARPL-6W-Warm White (round 6x1W)	Warm White		2700-3300K	700mA	9.5-12	180-250

МОЩНЫЕ СВЕТОДИОДЫ







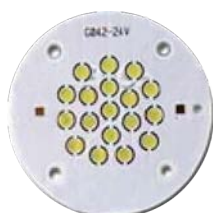

марка производителя	цвет	длина волны λD (nm)	прямой ток max (mA)	напряжение VF(V)	световой поток ФV(lm)	угол $2\theta_{1/2}$
Мощные 10W						
ARPL-10W-Red	Red 	620-630	1200mA	10-12	200-400	110
ARPL-10W-Yellow	Yellow 	585-595	1200mA	10-12	200-400	110
ARPL-10W-Blue	Blue 	460-470	1000mA	15-18	100-200	110
ARPL-10W-Green	Green 	520-530	1000mA	15-18	400-600	110
ARPL-10W-White	White 	6000-7000K	1000mA	15-18	400-600	110
ARPL-10W-Warm White	Warm White 	2700-3300K	1000mA	15-18	300-500	110



марка производителя	цвет	длина волны λD (nm)	прямой ток max (mA)	напряжение VF(V)	световой поток ФV(lm)	угол $2\theta_{1/2}$
Мощные 20W						
ARPL-20W-Blue	Blue 	460-470	1250mA	15-18	180-300	110
ARPL-20W-Green	Green 	520-530	1250mA	15-18	800-1200	110
ARPL-20W-White	White 	6000-7000K	1250mA	15-18	800-1200	110
ARPL-20W-Warm White	Warm White 	2700-3300K	1250mA	15-18	600-800	110



марка производителя	цвет	длина волны λD (nm)	прямой ток max (mA)	напряжение VF(V)	световой поток ФV(lm)	угол $2\theta_{1/2}$
Мощные сборки 18 x 1W на плате						
ARPL-20W-Red (round 18x1W)	Red 	620-630	1200mA	12-15	500-700	120
ARPL-20W-Yellow (round 18x1W)	Yellow 	585-595	1200mA	12-15	500-700	120
ARPL-20W-Blue (round 18x1W)	Blue 	460-470	1000mA	18-22	180-300	120
ARPL-20W-Green (round 18x1W)	Green 	520-530	1000mA	18-22	700-1000	120
ARPL-20W-White (round 18x1W)	White 	6000-7000K	1000mA	18-22	550-750	120
ARPL-20W-Warm White (round 18x1W)	Warm White 	2700-3300K	1000mA	18-22	500-700	120

МОЩНЫЕ СВЕТОДИОДЫ

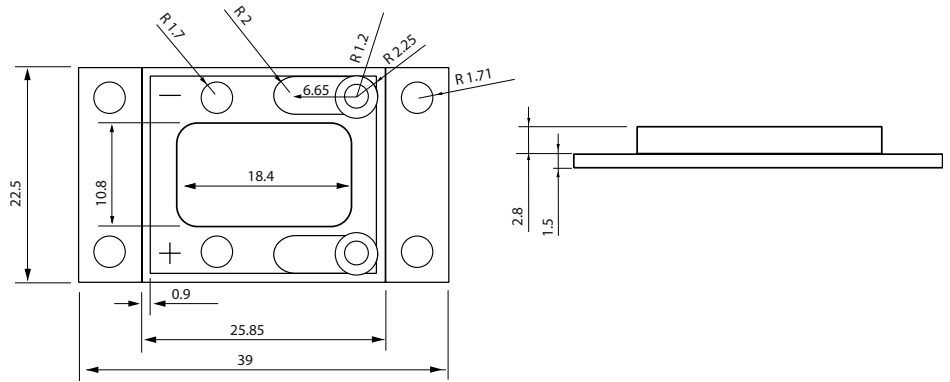

марка производителя	цвет	длина волны λD (nm)	прямой ток max (mA)	напряжение VF(V)	световой поток ФV(lm)	угол $2\theta_{1/2}$
Мощные 20W (39x23мм)						
ARPL-20W-Red (bar)	Red		620-630	1600mA	10-15	500-700
ARPL-20W-Yellow (bar)	Yellow		585-590	1600mA	10-15	500-700
ARPL-20W-Blue (bar)	Blue		460-470	1250mA	15-18	180-300
ARPL-20W-Green (bar)	Green		520-530	1250mA	15-18	800-1200
ARPL-20W-White (bar)	White		6000-7000K	1250mA	15-18	800-1200
ARPL-20W-Warm White (bar)	Warm White		2700-3300K	1250mA	15-18	600-800

марка производителя	цвет	длина волны λD (nm)	прямой ток max (mA)	напряжение VF(V)	световой поток ФV(lm)	угол $2\theta_{1/2}$
Мощные 30W (39x23мм)						
ARPL-30W-Red (bar)	Red		620-630	2000mA	12-15	800-1500
ARPL-30W-Yellow (bar)	Yellow		585-590	2000mA	12-15	800-1500
ARPL-30W-Blue (bar)	Blue		460-470	1600mA	15-18	250-450
ARPL-30W-Green (bar)	Green		520-530	1600mA	15-18	2000-2400
ARPL-30W-White (bar)	White		6000-7000K	1600mA	15-18	2000-2800
ARPL-30W-Warm White (bar)	Warm White		2700-3300K	1600mA	15-18	1500-2200

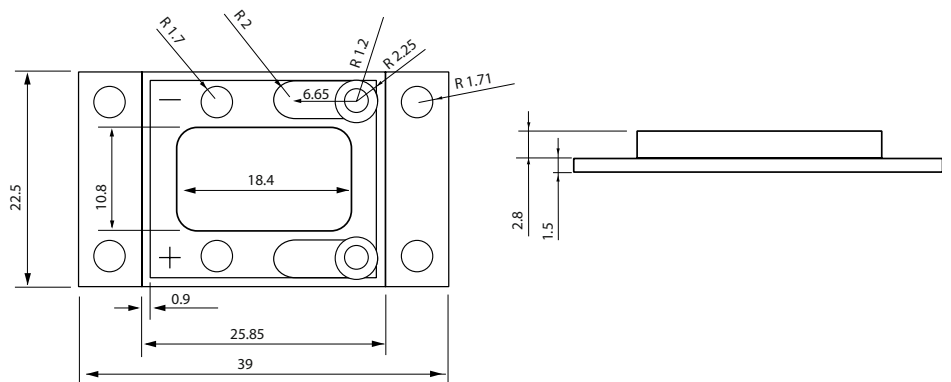

марка производителя	цвет	длина волны λD (nm)	прямой ток max (mA)	напряжение VF(V)	световой поток ФV(lm)	угол $2\theta_{1/2}$
Мощные 50W (39x23мм)						
ARPL-50W-Red (bar)	Red		620-630	4000mA	10-12	1500-2000
ARPL-50W-Yellow (bar)	Yellow		585-590	4000mA	10-12	1500-2000
ARPL-50W-Blue (bar)	Blue		460-470	3200mA	15-18	500-700
ARPL-50W-Green (bar)	Green		520-530	3200mA	15-18	2000-3000
ARPL-50W-White (bar)	White		6000-7000K	3200mA	15-18	2000-3000
ARPL-50W-Warm White (bar)	Warm White		2700-3300K	3200mA	15-18	1500-2500

СВЕТОДИОДЫ для наружного применения

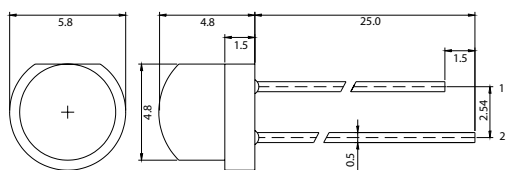

марка производителя	материал кристалла	цвет	длина волны λD (nm)	тип линзы	Vf(V) If=20mA	Iv(mcd) If=20mA	угол $2\theta_{1/2}$
---------------------	--------------------	------	------------------------------	-----------	------------------	--------------------	----------------------

4.8мм (Strawhat) 120° для наружного применения (дисплеи, табло, реклама)

ARL-4853URC-E-2cd	AlGaInP	UR красный	620-630	прозрачный	1.9-2.5	1500-2000	120
ARL-4853UYC-E-2cd	AlGaInP	UY жёлтый	585-595	прозрачный	1.9-2.5	1500-2000	120
ARL-4853BGC-E-2cd	InGaN	BG сине-зел.	505-515	прозрачный	2.9-3.3	1500-2000	120
ARL-4853PGC-E-2cd	InGaN	PG зелёный	515-525	прозрачный	2.9-3.3	1500-2000	120
ARL-4853UBC-E-1,5cd	InGaN	UB синий	460-465	прозрачный	2.9-3.3	1000-1500	120
ARL-4853UWC-E-2,5cd	InGaN	UW белый		прозрачный	2.9-3.3	2000-2500	120

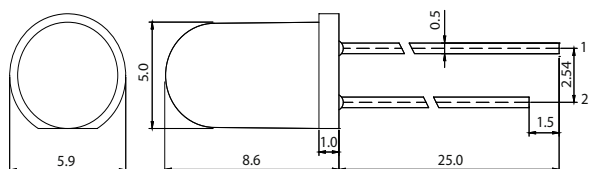

5мм круглые 15° для наружного применения (дисплеи, табло, реклама)

ARL-5213URC-E-20cd	AlGaInP	UR красный	620-630	прозрачный	1.9-2.5	15000-20000	15
ARL-5213UYC-E-20cd	AlGaInP	UY жёлтый	585-595	прозрачный	1.9-2.5	15000-20000	15
ARL-5213BGC-E-20cd	InGaN	BG сине-зел.	505-515	прозрачный	2.9-3.3	15000-20000	15
ARL-5213PGC-E-20cd	InGaN	PG зелёный	515-525	прозрачный	2.9-3.3	15000-20000	15
ARL-5213UBC-E-10cd	InGaN	UB синий	460-470	прозрачный	2.9-3.3	7000-10000	15
ARL-5213UWC-E-25cd	InGaN	UW белый		прозрачный	2.9-3.3	20000-25000	15

5мм круглые 30° для наружного применения (дисплеи, табло, реклама)

ARL-5313URC-E-10cd	AlGaInP	UR красный	620-630	прозрачный	1.9-2.5	8000-10000	30
ARL-5313UYC-E-10cd	AlGaInP	UY жёлтый	585-595	прозрачный	1.9-2.5	8000-10000	30
ARL-5313BGC-E-10cd	InGaN	BG сине-зел.	505-515	прозрачный	2.9-3.3	8000-10000	30
ARL-5313PGC-E-10cd	InGaN	PG зелёный	515-525	прозрачный	2.9-3.3	8000-10000	30
ARL-5313UBC-E-5,5cd	InGaN	UB синий	460-470	прозрачный	2.9-3.3	4000-5500	30
ARL-5313UWC-E-12cd	InGaN	UW белый		прозрачный	2.9-3.3	10000-12000	30

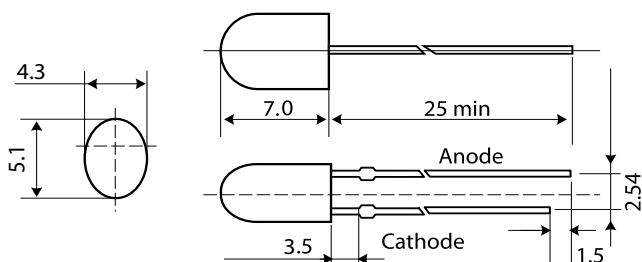







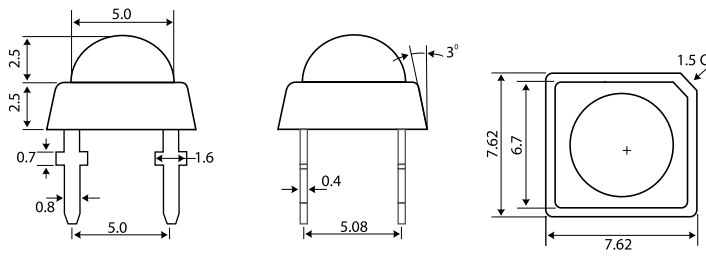









5мм овальные 70/30° для наружного применения (дисплеи, табло, реклама)









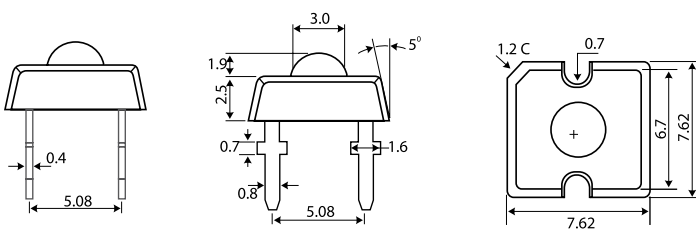

ARL-5063URC-E-2,2cd	AlGaInP	UR красный	620-630	прозрачный	1.9-2.3	1700-2200	70/30
ARL-5063UYC-E-2,2cd	AlGaInP	UY жёлтый	585-595	прозрачный	1.9-2.3	1700-2200	70/30
ARL-5063BGC-E-2,2cd	InGaN	BG сине-зел.	505-515	прозрачный	2.9-3.3	1700-2200	70/30
ARL-5063PGC-E-2,2cd	InGaN	PG зелёный	515-525	прозрачный	2.9-3.3	1700-2200	70/30
ARL-5063UBC-E-1,7cd	InGaN	UB синий	460-465	прозрачный	2.9-3.3	1200-1700	70/30
ARL-5063UWC-E-2,8cd	InGaN	UW белый		прозрачный	2.9-3.3	2200-2800	70/30

СВЕТОДИОДЫ "ПИРАНЬЯ" 7.6x7.6ММ



марка производителя	материал кристалла	цвет	длина волны $\lambda D(nm)$	тип линзы	Vf(V) If=20mA	Iv(mcd) If=20mA	угол $2\theta_{1/2}$
"ПИРАНЬЯ" 7.6x7.6мм с линзой 5мм							
ARL-7605URC-1,5cd	AlGaInP	UR красный	 620-635	прозрачный	1.9-2.3	1000-1500	80
ARL-7605URC-2,5cd	AlGaInP	UR красный	 620-635	прозрачный	1.9-2.3	2000-2500	80
ARL-7605URC-E-3cd	AlGaInP	UR красный	 620-635	прозрачный	1.9-2.3	2000-3000	80
ARL-7605UYC-1,5cd	AlGaInP	UY жёлтый	 580-595	прозрачный	1.9-2.3	1000-1500	80
ARL-7605UYC-2,5cd	AlGaInP	UY жёлтый	 580-595	прозрачный	1.9-2.3	2000-2500	80
ARL-7605UYC-E-3cd	AlGaInP	UY жёлтый	 580-595	прозрачный	1.9-2.3	2000-3000	80
ARL-7605BGC-2,5cd	InGaN	BG сине-зел.	 505-510	прозрачный	2.9-3.5	2000-2500	80
ARL-7605BGC-E-3cd	InGaN	BG сине-зел.	 505-510	прозрачный	2.9-3.3	2000-3000	80
ARL-7605PGC-1,6cd	InGaN	PG зелёный	 520-530	прозрачный	2.9-3.5	1100-1600	80
ARL-7605PGC-3cd	InGaN	PG зелёный	 520-530	прозрачный	2.9-3.5	2500-3000	80
ARL-7605PGC-E-3,5cd	InGaN	PG зелёный	 520-530	прозрачный	2.9-3.3	2500-3500	80
ARL-7605UBC-1,3cd	InGaN	UB синий	 460-470	прозрачный	2.9-3.5	800-1300	80
ARL-7605UBC-2,1cd	InGaN	UB синий	 460-470	прозрачный	2.9-3.5	1500-2100	80
ARL-7605UBC-E-2,5cd	InGaN	UB синий	 460-470	прозрачный	2.9-3.3	2000-2500	80
ARL-7605UWC-2,1cd	InGaN	UW белый	 460-470	прозрачный	2.9-3.5	1500-2100	80
ARL-7605UWC-3cd	InGaN	UW белый	 460-470	прозрачный	2.9-3.5	2500-3000	80
ARL-7605UWC-E-3,5cd	InGaN	UW белый	 460-470	прозрачный	2.9-3.3	2500-3500	80



марка производителя	материал кристалла	цвет	длина волны $\lambda D(nm)$	тип линзы	Vf(V) If=20mA	Iv(mcd) If=20mA	угол $2\theta_{1/2}$
"ПИРАНЬЯ" 7.6x7.6мм с линзой 3мм							
ARL-7603URC-1,5cd	AlGaInP	UR красный	 620-635	прозрачный	1.9-2.3	1000-1500	75
ARL-7603URC-2,5cd	AlGaInP	UR красный	 620-635	прозрачный	1.9-2.3	2000-2500	75
ARL-7603UYC-1,5cd	AlGaInP	UY жёлтый	 580-595	прозрачный	1.9-2.3	1000-1500	75
ARL-7603UYC-2,5cd	AlGaInP	UY жёлтый	 580-595	прозрачный	1.9-2.3	2000-2500	75
ARL-7603BGC-2,5cd	InGaN	BG сине-зел.	 505-510	прозрачный	2.9-3.5	2000-2500	75
ARL-7603PGC-1,6cd	InGaN	PG зелёный	 520-530	прозрачный	2.9-3.5	1100-1600	75
ARL-7603PGC-3cd	InGaN	PG зелёный	 520-530	прозрачный	2.9-3.5	2500-3000	75
ARL-7603UBC-1,3cd	InGaN	UB синий	 460-470	прозрачный	2.9-3.5	800-1300	75
ARL-7603UBC-2,1cd	InGaN	UB синий	 460-470	прозрачный	2.9-3.5	1500-2100	75
ARL-7603UWC-2,1cd	InGaN	UW белый	 460-470	прозрачный	2.9-3.5	1500-2100	75
ARL-7603UWC-3cd	InGaN	UW белый	 460-470	прозрачный	2.9-3.5	2500-3000	75

"ПИРАНЬЯ" 7,6x7,6мм без линзы

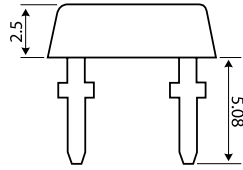
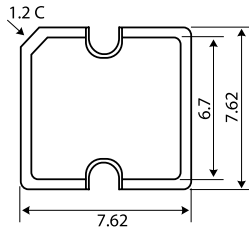

марка производителя	материал кристалла	цвет	длина волны $\lambda D(nm)$	тип линзы	Vf(V) If=20mA	Iv(mcd) If=20mA	угол $2\theta_{1/2}$
"ПИРАНЬЯ" 7,6x7,6мм без линзы							
ARL-7600URC-800mcd	AlGaInP	UR красный	620-635	прозрачный	1.9-2.3	500-800	120
ARL-7600URC-1,6cd	AlGaInP	UR красный	620-635	прозрачный	1.9-2.3	1100-1600	120
ARL-7600UYC-800mcd	AlGaInP	UY жёлтый	580-595	прозрачный	1.9-2.3	500-800	120
ARL-7600UYC-1,6cd	AlGaInP	UY жёлтый	580-595	прозрачный	1.9-2.3	1100-1600	120
ARL-7600BGC-1,6cd	InGaN	BG сине-зел.	505-510	прозрачный	2.9-3.3	1100-1600	120
ARL-7600PGC-1cd	InGaN	PG зелёный	520-530	прозрачный	2.9-3.3	800-1000	120
ARL-7600PGC-2cd	InGaN	PG зелёный	520-530	прозрачный	2.9-3.3	1500-2000	120
ARL-7600UBC-750mcd	InGaN	UB синий	460-470	прозрачный	2.9-3.3	500-750	120
ARL-7600UBC-1,2cd	InGaN	UB синий	460-470	прозрачный	2.9-3.3	800-1200	120
ARL-7600UWC-1,2cd	InGaN	UW белый		прозрачный	2.9-3.3	800-1200	120
ARL-7600UWC-2cd	InGaN	UW белый		прозрачный	2.9-3.3	1500-2000	120

ПРЯМОУГОЛЬНЫЕ ДИФFUЗНЫЕ 2x5мм

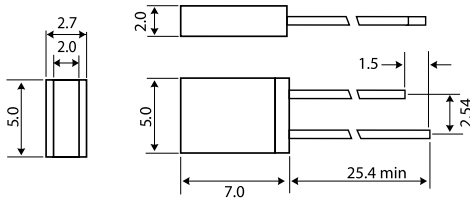

марка производителя	материал кристалла	цвет	длина волны $\lambda D(nm)$	тип линзы	Vf(V) If=20mA	Iv(mcd) If=20mA	угол $2\theta_{1/2}$
Прямоугольные диффузные 2x5мм							
ARL-2507HRD-10mcd	GaP	HR красный	640	диффузный	1.9-2.3	5-10	80
ARL-2507HRD-50mcd	GaAsP	HR красный	630-640	диффузный	1.9-2.3	10-50	80
ARL-2507URD-100mcd	AlGaInP	UR красный	620-635	диффузный	1.9-2.3	50-100	80
ARL-2507URD-200mcd	AlGaInP	UR красный	620-635	диффузный	1.9-2.3	100-200	80
ARL-2507URD-250mcd	AlGaInP	UR красный	620-635	диффузный	1.9-2.3	200-250	80
ARL-2507URD-1cd	AlGaInP	UR красный	620-635	диффузный	1.9-2.3	500-1000	80
ARL-2507UYD-100mcd	AlGaInP	UY жёлтый	580-595	диффузный	1.9-2.3	50-100	80
ARL-2507UYD-200mcd	AlGaInP	UY жёлтый	580-595	диффузный	1.9-2.3	100-200	80
ARL-2507UYD-250mcd	AlGaInP	UY жёлтый	580-595	диффузный	1.9-2.3	200-250	80
ARL-2507UYD-1cd	AlGaInP	UY жёлтый	580-595	диффузный	1.9-2.3	500-1000	80
ARL-2507LGD-20mcd	AlGaInP	LG зелёный	565-575	диффузный	1.9-2.3	10-20	80
ARL-2507LGD-100mcd	AlGaInP	LG зелёный	565-575	диффузный	1.9-2.3	50-100	80
ARL-2507PGD-700mcd	InGaN	PG зелёный	520-535	диффузный	2.9-3.3	400-700	80
ARL-2507PGD-1,5cd	InGaN	PG зелёный	520-535	диффузный	2.9-3.3	1000-1500	80
ARL-2507UBD-150mcd	InGaN	UB синий	460-470	диффузный	2.9-3.3	100-150	80
ARL-2507UBD-250mcd	InGaN	UB синий	460-470	диффузный	2.9-3.3	200-250	80
ARL-2507UBD-600mcd	InGaN	UB синий	460-470	диффузный	2.9-3.3	400-600	80
ARL-2507UWW-250mcd	InGaN	UW белый		диффузный	2.9-3.3	100-250	80
ARL-2507UWW-500mcd	InGaN	UW белый		диффузный	2.9-3.3	300-500	80
ARL-2507UWW-1,5cd	InGaN	UW белый		диффузный	2.9-3.3	1000-1500	80

СВЕТОДИОДЫ 3мм

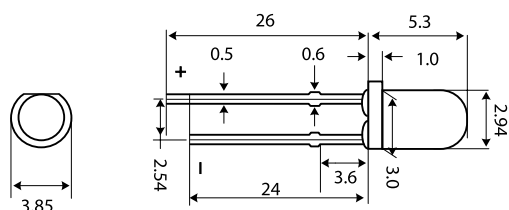

марка производителя	материал кристалла	цвет	длина волны λD (nm)	тип линзы	Vf(V) If=20mA	Iv(mcd) If=20mA	угол $2\theta_{1/2}$
3мм круглые прозрачные 25°							
ARL-3214HRC-100mcd	GaP	HR красный	640	прозрачный	1.8-2.3	50-100	25
ARL-3214HRC-350mcd	GaAsP	HR красный	630-640	прозрачный	1.8-2.3	200-350	25
ARL-3214URC-1,2cd	AlGaInP	UR красный	620-635	прозрачный	1.9-2.3	800-1200	25
ARL-3214URC-2cd	AlGaInP	UR красный	620-635	прозрачный	1.9-2.3	1500-2000	25
ARL-3214URC-4cd	AlGaInP	UR красный	620-635	прозрачный	1.9-2.3	3300-4000	25
ARL-3214URC-15cd	AlGaInP	UR красный	620-635	прозрачный	1.9-2.3	10000-15000	25
ARL-3214UAC-2cd	AlGaInP	UA янтарный	610-620	прозрачный	1.9-2.3	1500-2000	25
ARL-3214UOC-2cd	AlGaInP	UO оранжев.	600-610	прозрачный	1.9-2.3	1500-2000	25
ARL-3214UYC-1,2cd	AlGaInP	UY жёлтый	580-595	прозрачный	1.9-2.3	800-1200	25
ARL-3214UYC-2cd	AlGaInP	UY жёлтый	580-595	прозрачный	1.9-2.3	1500-2000	25
ARL-3214UYC-2,5cd	AlGaInP	UY жёлтый	580-595	прозрачный	1.9-2.3	2000-2500	25
ARL-3214UYC-4cd	AlGaInP	UY жёлтый	580-595	прозрачный	1.9-2.3	3300-4000	25
ARL-3214UYC-15cd	AlGaInP	UY жёлтый	580-595	прозрачный	1.9-2.3	10000-15000	25
ARL-3214LGC-100mcd	GaP	LG зелёный	565-575	прозрачный	1.9-2.3	50-100	25
ARL-3214LGC-1,5cd	AlGaInP	LG зелёный	565-575	прозрачный	1.9-2.3	1000-1500	25
ARL-3214BGC-15cd	InGaN	BG сине-зел.	495-510	прозрачный	2.9-3.3	10000-15000	25
ARL-3214PGC-4,8cd	InGaN	PG зелёный	520-530	прозрачный	2.9-3.3	3500-4800	25
ARL-3214PGC-18cd	InGaN	PG зелёный	520-530	прозрачный	2.9-3.3	12000-18000	25
ARL-3214UBC-2cd	InGaN	UB синий	460-470	прозрачный	2.9-3.3	1500-2000	25
ARL-3214UBC-4cd	InGaN	UB синий	460-470	прозрачный	2.9-3.3	3300-4000	25
ARL-3214UBC-8cd	InGaN	UB синий	460-470	прозрачный	2.9-3.3	6000-8000	25
ARL-3214UWC-3,5cd	InGaN	UW белый		прозрачный	2.9-3.3	2000-3500	25
ARL-3214UWC-6,8cd	InGaN	UW белый		прозрачный	2.9-3.3	5000-6800	25
ARL-3214UWC-15cd	InGaN	UW белый		прозрачный	2.9-3.3	10000-15000	25

марка производителя	материал кристалла	цвет	длина волны λD (nm)	тип линзы	Vf(V) If=20mA	Iv(mcd) If=20mA	угол $2\theta_{1/2}$
3мм круглые прозрачные 40°							
ARL-3414URC-800mcd	AlGaInP	UR красный	620-635	прозрачный	1.9-2.3	400-800	40
ARL-3414URC-1cd	AlGaInP	UR красный	620-635	прозрачный	1.9-2.3	600-1000	40
ARL-3414URC-2cd	AlGaInP	UR красный	620-635	прозрачный	1.9-2.3	1200-2000	40
ARL-3414URC-5cd	AlGaInP	UR красный	620-635	прозрачный	1.9-2.3	3000-5000	40
ARL-3414UAC-1cd	AlGaInP	UA янтарный	610-620	прозрачный	1.9-2.3	800-1000	40
ARL-3414UOC-1cd	AlGaInP	UO оранжев.	600-610	прозрачный	1.9-2.3	800-1000	40
ARL-3414UYC-800mcd	AlGaInP	UY жёлтый	580-595	прозрачный	1.9-2.3	400-800	40
ARL-3414UYC-1cd	AlGaInP	UY жёлтый	580-595	прозрачный	1.9-2.3	600-1000	40
ARL-3414UYC-1,5cd	AlGaInP	UY жёлтый	580-595	прозрачный	1.9-2.3	1000-1500	40
ARL-3414UYC-2cd	AlGaInP	UY жёлтый	580-595	прозрачный	1.9-2.3	1200-2000	40
ARL-3414UYC-5cd	AlGaInP	UY жёлтый	580-595	прозрачный	1.9-2.3	3000-5000	40
ARL-3414LGC-1cd	AlGaInP	LG зелёный	565-575	прозрачный	1.9-2.3	600-1000	40
ARL-3414BGC-5cd	InGaN	BG сине-зел.	495-510	прозрачный	2.9-3.3	3000-5000	40

Продолжение на следующей странице

СВЕТОДИОДЫ 3мм

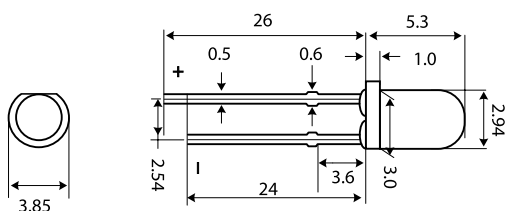

марка производителя	материал кристалла	цвет	длина волны $\lambda D(nm)$	тип линзы	VF(V) If=20mA	IV(mcd) If=20mA	угол $2\theta_{1/2}$
---------------------	--------------------	------	-----------------------------	-----------	------------------	--------------------	----------------------

3мм круглые прозрачные 40° (продолжение)

ARL-3414PGC-4cd	InGaN	PG зелёный		520-530	прозрачный	2.9-3.3	2000-4000	40
ARL-3414PGC-6cd	InGaN	PG зелёный		520-530	прозрачный	2.9-3.3	4000-6000	40
ARL-3414UBC-1,2cd	InGaN	UB синий		460-470	прозрачный	2.9-3.3	800-1200	40
ARL-3414UBC-2cd	InGaN	UB синий		460-470	прозрачный	2.9-3.3	1000-2000	40
ARL-3414UBC-3,5cd	InGaN	UB синий		460-470	прозрачный	2.9-3.3	2700-3500	40
ARL-3414UWC-2,5cd	InGaN	UW белый			прозрачный	2.9-3.3	1500-2500	40
ARL-3414UWC-4cd	InGaN	UW белый			прозрачный	2.9-3.3	2700-4000	40
ARL-3414UWC-6,5cd	InGaN	UW белый			прозрачный	2.9-3.3	4500-6500	40

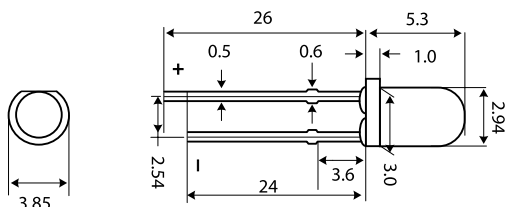

марка производителя	материал кристалла	цвет	длина волны $\lambda D(nm)$	тип линзы	VF(V) If=20mA	IV(mcd) If=20mA	угол $2\theta_{1/2}$
---------------------	--------------------	------	-----------------------------	-----------	------------------	--------------------	----------------------

3мм круглые диффузные 60°

ARL-3514HRD-10mcd	GaP	HR красный		640	диффузный	1.8-2.4	5-10	60
ARL-3514HRD-100mcd	GaAsP	HR красный		630-640	диффузный	1.8-2.3	50-100	60
ARL-3514URD-150mcd	AlGaInP	UR красный		620-635	диффузный	1.9-2.3	100-150	60
ARL-3514URD-350mcd	AlGaInP	UR красный		620-635	диффузный	1.9-2.3	200-350	60
ARL-3514URD-1,5cd	AlGaInP	UR красный		620-635	диффузный	1.9-2.3	1000-1500	60
ARL-3514URD-3cd	AlGaInP	UR красный		620-635	диффузный	1.9-2.3	2000-3000	60
ARL-3514UAD-350mcd	AlGaInP	UA янтарный		610-620	диффузный	1.9-2.3	200-350	60
ARL-3514UOD-350mcd	AlGaInP	UO оранжев.		600-610	диффузный	1.9-2.3	200-350	60
ARL-3514UYD-150mcd	AlGaInP	UY жёлтый		580-595	диффузный	1.9-2.3	100-150	60
ARL-3514UYD-350mcd	AlGaInP	UY жёлтый		580-595	диффузный	1.9-2.3	200-350	60
ARL-3514UYD-1cd	AlGaInP	UY жёлтый		580-595	диффузный	1.9-2.3	800-1000	60
ARL-3514UYD-1,5cd	AlGaInP	UY жёлтый		580-595	диффузный	1.9-2.3	1000-1500	60
ARL-3514UYD-3cd	AlGaInP	UY жёлтый		580-595	диффузный	1.9-2.3	2000-3000	60
ARL-3514LGD-50mcd	GaP	LG зелёный		565-575	диффузный	1.9-2.3	25-50	60
ARL-3514LGD-250mcd	AlGaInP	LG зелёный		565-575	диффузный	1.9-2.3	100-250	60
ARL-3514BGD-2,5cd	InGaN	BG сине-зел.		495-510	диффузный	2.9-3.3	1500-2500	60
ARL-3514PGD-2,5cd	InGaN	PG зелёный		520-530	диффузный	2.9-3.3	1500-2500	60
ARL-3514PGD-4cd	InGaN	PG зелёный		520-530	диффузный	2.9-3.3	2000-4000	60
ARL-3514UBD-600mcd	InGaN	UB синий		460-470	диффузный	2.9-3.3	400-600	60
ARL-3514UBD-1cd	InGaN	UB синий		460-470	диффузный	2.9-3.3	800-1000	60
ARL-3514UBD-3,5cd	InGaN	UB синий		460-470	диффузный	2.9-3.3	2000-3500	60
ARL-3514UWW-800mcd	InGaN	UW белый			диффузный	2.9-3.3	600-800	60
ARL-3514UWW-2,5cd	InGaN	UW белый			диффузный	2.9-3.3	1000-2500	60
ARL-3514UWW-4,5cd	InGaN	UW белый			диффузный	2.9-3.3	2500-4500	60

СВЕТОДИОДЫ 5мм

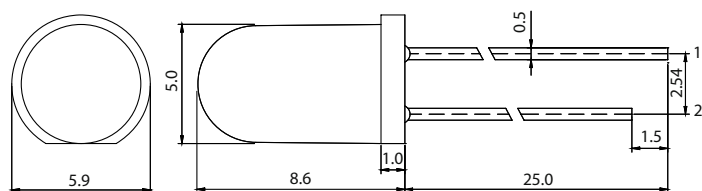

марка производителя	материал кристалла	цвет	длина волны λD (nm)	тип линзы	Vf(V) If=20mA	Iv(mcd) If=20mA	угол $2\theta_{1/2}$
---------------------	--------------------	------	------------------------------	-----------	------------------	--------------------	----------------------

5мм круглые прозрачные 15°







ARL-5213HRC-100mcd	GaP	HR красный	640	прозрачный	1.8-2.4	50-100	15
ARL-5213HRC-400mcd	GaAsP	HR красный	630-640	прозрачный	1.9-2.3	250-400	15
ARL-5213URC-2cd	AlGaInP	UR красный	620-635	прозрачный	1.9-2.3	1000-2000	15
ARL-5213URC-3,5cd	AlGaInP	UR красный	620-635	прозрачный	1.9-2.3	2000-3500	15
ARL-5213URC-8cd	AlGaInP	UR красный	620-635	прозрачный	1.9-2.3	5000-8000	15
ARL-5213URC-20cd	AlGaInP	UR красный	620-635	прозрачный	1.9-2.3	15000-20000	15
ARL-5213UOC-2,5cd	AlGaInP	UO оранжев.	600-610	прозрачный	1.9-2.3	1500-2500	15
ARL-5213UAC-2,5cd	AlGaInP	UA янтарный	610-620	прозрачный	1.9-2.3	1500-2500	15
ARL-5213UYC-2cd	AlGaInP	UY жёлтый	580-595	прозрачный	1.9-2.3	1000-2000	15
ARL-5213UYC-3,5cd	AlGaInP	UY жёлтый	580-595	прозрачный	1.9-2.3	2000-3500	15
ARL-5213UYC-4,5cd	AlGaInP	UY жёлтый	580-595	прозрачный	1.9-2.3	3000-4500	15
ARL-5213UYC-7cd	AlGaInP	UY жёлтый	580-595	прозрачный	1.9-2.3	5000-7000	15
ARL-5213UYC-20cd	AlGaInP	UY жёлтый	580-595	прозрачный	1.9-2.5	15000-20000	15
ARL-5213LGC-100mcd	GaP	LG зелёный	565-575	прозрачный	1.9-2.3	50-100	15
ARL-5213LGC-2cd	AlGaInP	LG зелёный	565-575	прозрачный	1.9-2.3	1000-2000	15
ARL-5213BGC-12cd	InGaN	BG сине-зел.	495-510	прозрачный	2.9-3.5	10000-12000	15
ARL-5213PGC-8cd	InGaN	PG зелёный	520-530	прозрачный	2.9-3.5	5000-8000	15
ARL-5213PGC-20cd	InGaN	PG зелёный	520-530	прозрачный	2.9-3.5	15000-20000	15
ARL-5213UBC-2,5cd	InGaN	UB синий	460-470	прозрачный	2.9-3.5	1500-2500	15
ARL-5213UBC-4cd	InGaN	UB синий	460-470	прозрачный	2.9-3.5	3000-4000	15
ARL-5213UBC-10cd	InGaN	UB синий	460-470	прозрачный	2.9-3.5	8000-10000	15
ARL-5213UWC-6cd	InGaN	UW белый		прозрачный	2.9-3.5	4000-6000	15
ARL-5213UWC-11cd	InGaN	UW белый		прозрачный	2.9-3.5	8000-11000	15
ARL-5213UWC-20cd	InGaN	UW белый		прозрачный	2.9-3.5	15000-20000	15

5мм круглые прозрачные 30°









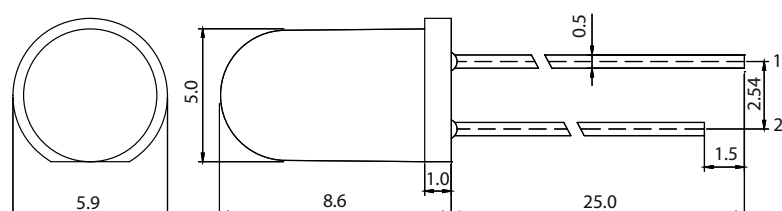











ARL-5313URC-1,5cd	AlGaInP	UR красный	620-635	прозрачный	1.9-2.3	800-1500	30
ARL-5313URC-2,5cd	AlGaInP	UR красный	620-635	прозрачный	1.9-2.3	1000-2500	30
ARL-5313URC-5cd	AlGaInP	UR красный	620-635	прозрачный	1.9-2.3	3000-5000	30
ARL-5313URC-11cd	AlGaInP	UR красный	620-635	прозрачный	1.9-2.3	8000-11000	30
ARL-5313UAC-1,5cd	AlGaInP	UA янтарный	610-620	прозрачный	1.9-2.3	1200-1500	30
ARL-5313UOC-1,5cd	AlGaInP	UO оранжев.	600-610	прозрачный	1.9-2.3	1200-1500	30
ARL-5313UYC-1,5cd	AlGaInP	UY жёлтый	580-595	прозрачный	1.9-2.3	800-1500	30
ARL-5313UYC-2,5cd	AlGaInP	UY жёлтый	580-595	прозрачный	1.9-2.3	1000-2500	30
ARL-5313UYC-3cd	AlGaInP	UY жёлтый	580-595	прозрачный	1.9-2.3	2000-3000	30
ARL-5313UYC-5cd	AlGaInP	UY жёлтый	580-595	прозрачный	1.9-2.3	3000-5000	30
ARL-5313UYC-11cd	AlGaInP	UY жёлтый	580-595	прозрачный	1.9-2.3	8000-11000	30
ARL-5313LGC-1,2cd	AlGaInP	LG зелёный	565-575	прозрачный	1.9-2.3	800-1200	30
ARL-5313BGC-11cd	InGaN	BG сине-зел.	495-510	прозрачный	2.9-3.5	8000-11000	30
ARL-5313PGC-5cd	InGaN	PG зелёный	520-530	прозрачный	2.9-3.5	3000-5000	30
ARL-5313PGC-11cd	InGaN	PG зелёный	520-530	прозрачный	2.9-3.5	8000-11000	30

Продолжение на следующей странице

СВЕТОДИОДЫ 5мм

марка производителя	материал кристалла	цвет	длина волны λD (nm)	тип линзы	Vf(V) If=20mA	Iv(mcd) If=20mA	угол $2\theta_{1/2}$
5мм круглые прозрачные 30° (продолжение)							
ARL-5313UBC-1,5cd	InGaN	UB синий	 460-470	прозрачный	2.9-3.5	800-1500	30
ARL-5313UBC-2,5cd	InGaN	UB синий	 460-470	прозрачный	2.9-3.5	1000-2500	30
ARL-5313UBC-7cd	InGaN	UB синий	 460-470	прозрачный	2.9-3.5	5000-7000	30
ARL-5313UWC-3cd	InGaN	UW белый	 460-470	прозрачный	2.9-3.5	1500-3000	30
ARL-5313UWC-7cd	InGaN	UW белый	 460-470	прозрачный	2.9-3.5	4000-7000	30
ARL-5313UWC-15cd	InGaN	UW белый	 460-470	прозрачный	2.9-3.5	10000-15000	30



марка производителя	материал кристалла	цвет	длина волны λD (nm)	тип линзы	Vf(V) If=20mA	Iv(mcd) If=20mA	угол $2\theta_{1/2}$
5мм круглые прозрачные 40-60°							
ARL-5513URC-800mcd	AlGaInP	UR красный	 620-635	прозрачный	1.9-2.3	400-800	40-60
ARL-5513URC-1cd	AlGaInP	UR красный	 620-635	прозрачный	1.9-2.3	600-1000	40-60
ARL-5513URC-2cd	AlGaInP	UR красный	 620-635	прозрачный	1.9-2.3	1200-2000	40-60
ARL-5513URC-5cd	AlGaInP	UR красный	 620-635	прозрачный	1.9-2.3	3000-5000	40-60
ARL-5513UAC-1cd	AlGaInP	UA янтарный	 610-620	прозрачный	1.9-2.3	800-1000	40-60
ARL-5513UOC-1cd	AlGaInP	UO оранжев.	 600-610	прозрачный	1.9-2.3	800-1000	40-60
ARL-5513UYC-800mcd	AlGaInP	UY жёлтый	 580-595	прозрачный	1.9-2.3	400-800	40-60
ARL-5513UYC-1cd	AlGaInP	UY жёлтый	 580-595	прозрачный	1.9-2.3	600-1000	40-60
ARL-5513UYC-1,5cd	AlGaInP	UY жёлтый	 580-595	прозрачный	1.9-2.3	1000-1500	40-60
ARL-5513UYC-2cd	AlGaInP	UY жёлтый	 580-595	прозрачный	1.9-2.3	1200-2000	40-60
ARL-5513UYC-5cd	AlGaInP	UY жёлтый	 580-595	прозрачный	1.9-2.3	3000-5000	40-60
ARL-5513LGC-1cd	AlGaInP	LG зелёный	 565-575	прозрачный	1.9-2.3	600-1000	40-60
ARL-5513BGC-5cd	InGaN	BG сине-зел.	 495-510	прозрачный	2.9-3.5	3000-5000	40-60
ARL-5513PGC-4cd	InGaN	PG зелёный	 520-530	прозрачный	2.9-3.5	2000-4000	40-60
ARL-5513PGC-6cd	InGaN	PG зелёный	 520-530	прозрачный	2.9-3.5	4000-6000	40-60
ARL-5513UBC-1,2cd	InGaN	UB синий	 460-470	прозрачный	2.9-3.5	800-1200	40-60
ARL-5513UBC-2cd	InGaN	UB синий	 460-470	прозрачный	2.9-3.5	1000-2000	40-60
ARL-5513UBC-3,5cd	InGaN	UB синий	 460-470	прозрачный	2.9-3.5	2700-3500	40-60
ARL-5513UWC-2,5cd	InGaN	UW белый	 460-470	прозрачный	2.9-3.5	1500-2500	40-60
ARL-5513UWC-4cd	InGaN	UW белый	 460-470	прозрачный	2.9-3.5	2700-4000	40-60
ARL-5513UWC-6,5cd	InGaN	UW белый	 460-470	прозрачный	2.9-3.5	4500-6500	40-60

СВЕТОДИОДЫ 5мм

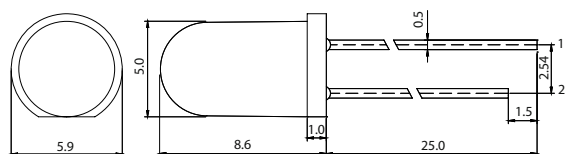

марка производителя	материал кристалла	цвет	длина волны λD (nm)	тип линзы	VF(V) If=20mA	IV(mcd) If=20mA	угол $2\theta_{1/2}$
5мм круглые диффузные 50-60°							
ARL-5613HRD-10mcd	GaP	HR красный	640	диффузный	1.8-2.4	5-10	50-60
ARL-5613HRD-100mcd	GaAsP	HR красный	630-640	диффузный	1.9-2.3	50-100	50-60
ARL-5613URD-150mcd	AlGaInP	UR красный	620-635	диффузный	1.9-2.3	100-150	50-60
ARL-5613URD-350mcd	AlGaInP	UR красный	620-635	диффузный	1.9-2.3	200-350	50-60
ARL-5613URD-1cd	AlGaInP	UR красный	620-635	диффузный	1.9-2.3	800-1000	50-60
ARL-5613URD-1,5cd	AlGaInP	UR красный	620-635	диффузный	1.9-2.3	1000-1500	50-60
ARL-5613URD-3cd	AlGaInP	UR красный	620-635	диффузный	1.9-2.3	2000-3000	50-60
ARL-5613UOD-350mcd	AlGaInP	UO оранж.	600-610	диффузный	1.9-2.3	200-350	50-60
ARL-5613UAD-350mcd	AlGaInP	UA янтарный	610-620	диффузный	1.9-2.3	200-350	50-60
ARL-5613UYD-150mcd	AlGaInP	UY жёлтый	580-595	диффузный	1.9-2.3	100-150	50-60
ARL-5613UYD-350mcd	AlGaInP	UY жёлтый	580-595	диффузный	1.9-2.3	200-350	50-60
ARL-5613UYD-1cd	AlGaInP	UY жёлтый	580-595	диффузный	1.9-2.3	800-1000	50-60
ARL-5613UYD-1,5cd	AlGaInP	UY жёлтый	580-595	диффузный	1.9-2.3	1000-1500	50-60
ARL-5613UYD-3cd	AlGaInP	UY жёлтый	580-595	диффузный	1.9-2.3	2000-3000	50-60
ARL-5613LGD-50mcd	GaP	LG зелёный	565-575	диффузный	1.9-2.3	25-50	50-60
ARL-5613LGD-250mcd	AlGaInP	LG зелёный	565-575	диффузный	1.9-2.3	100-250	50-60
ARL-5613BGD-2,5cd	InGaN	BG сине-зел.	495-510	диффузный	2.9-3.3	1500-2500	50-60
ARL-5613PGD-2,5cd	InGaN	PG зелёный	520-530	диффузный	2.9-3.3	1500-2500	50-60
ARL-5613PGD-4cd	InGaN	PG зелёный	520-530	диффузный	2.9-3.3	2000-4000	50-60
ARL-5613UBD-600mcd	InGaN	UB синий	460-470	диффузный	2.9-3.3	400-600	50-60

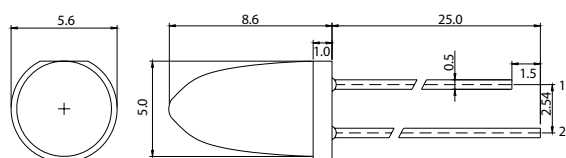

марка производителя	материал кристалла	цвет	длина волны λD (nm)	тип линзы	VF(V) If=20mA	IV(mcd) If=20mA	угол $2\theta_{1/2}$
5мм круглые (на конус) прозрачные 6-10°							
ARL-5113URC-6cd	AlGaInP	UR красный	620-635	прозрачный	1.9-2.3	4000-6000	6-10
ARL-5113URC-12cd	AlGaInP	UR красный	620-635	прозрачный	1.9-2.3	10000-12000	6-10
ARL-5113UAC-3cd	AlGaInP	UA янтарный	610-620	прозрачный	1.9-2.3	1800-3000	6-10
ARL-5113UOC-3cd	AlGaInP	UO оранж.	600-610	прозрачный	1.9-2.3	1800-3000	6-10
ARL-5113UYC-6cd	AlGaInP	UY жёлтый	580-595	прозрачный	1.9-2.3	4000-6000	6-10
ARL-5113UYC-12cd	AlGaInP	UY жёлтый	580-595	прозрачный	1.9-2.3	10000-12000	6-10
ARL-5113LGC-2cd	AlGaInP	LG зелёный	565-575	прозрачный	1.9-2.3	1200-2000	6-10
ARL-5113BGC-13cd	InGaN	BG сине-зел.	495-510	прозрачный	2.9-3.3	10000-13000	6-10
ARL-5113PGC-7cd	InGaN	PG зелёный	520-530	прозрачный	2.9-3.3	5000-7000	6-10
ARL-5113PGC-13cd	InGaN	PG зелёный	520-530	прозрачный	2.9-3.3	8000-13000	6-10
ARL-5113UBC-5,5cd	InGaN	UB синий	460-470	прозрачный	2.9-3.3	3500-5500	6-10
ARL-5113UBC-9cd	InGaN	UB синий	460-470	прозрачный	2.9-3.3	6000-9000	6-10
ARL-5113UWC-9,6cd	InGaN	UW белый		прозрачный	2.9-3.3	7000-9600	6-10
ARL-5113UWC-18cd	InGaN	UW белый		прозрачный	2.9-3.3	12000-18000	6-10

СВЕТОДИОДЫ 4.8мм широкий угол

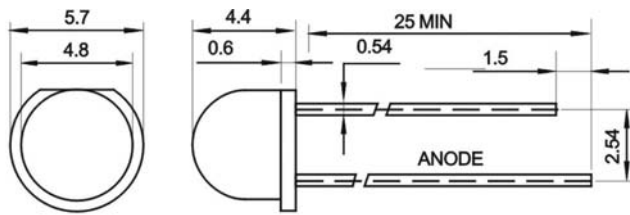

марка производителя	материал кристалла	цвет	длина волны $\lambda D(nm)$	тип линзы	VF(V) If=20mA	IV(mcd) If=20mA	угол $2\theta_{1/2}$
---------------------	--------------------	------	-----------------------------	-----------	------------------	--------------------	----------------------

4,8мм круглые (Helmet) 100°

ARL-5053URC-400mcd	AlGaInP	UR красный		620-635	прозрачный	1.9-2.3	200-400	100
ARL-5053URC-750mcd	AlGaInP	UR красный		620-635	прозрачный	1.9-2.3	500-750	100
ARL-5053URC-2cd	AlGaInP	UR красный		620-635	прозрачный	1.9-2.3	1000-2000	100
ARL-5053UYC-400mcd	AlGaInP	UY жёлтый		580-595	прозрачный	1.9-2.3	200-400	100
ARL-5053UYC-750mcd	AlGaInP	UY жёлтый		580-595	прозрачный	1.9-2.3	500-750	100
ARL-5053UYC-2cd	AlGaInP	UY жёлтый		580-595	прозрачный	1.9-2.3	1000-2000	100
ARL-5053LGC-300mcd	AlGaInP	LG зелёный		565-575	прозрачный	1.9-2.3	200-300	100
ARL-5053BGC-1,8cd	InGaN	BG сине-зел.		495-510	прозрачный	2.9-3.3	1200-1800	100
ARL-5053PGC-1,8cd	InGaN	PG зелёный		520-535	прозрачный	2.9-3.3	1200-1800	100
ARL-5053PGC-2cd	InGaN	PG зелёный		520-535	прозрачный	2.9-3.3	1500-2000	100
ARL-5053UBC-600mcd	InGaN	UB синий		460-470	прозрачный	2.9-3.3	400-600	100
ARL-5053UBC-800mcd	InGaN	UB синий		460-470	прозрачный	2.9-3.3	600-800	100
ARL-5053UBC-2cd	InGaN	UB синий		460-470	прозрачный	2.9-3.3	1000-2000	100
ARL-5053UWC-600mcd	InGaN	UW белый			прозрачный	2.9-3.3	400-600	100
ARL-5053UWC-1,2cd	InGaN	UW белый			прозрачный	2.9-3.3	800-1200	100
ARL-5053UWC-2,3cd	InGaN	UW белый			прозрачный	2.9-3.3	1500-2300	100

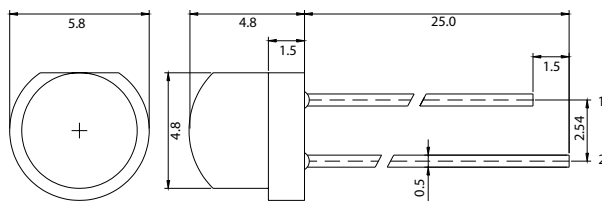



















марка производителя	материал кристалла	цвет	длина волны $\lambda D(nm)$	тип линзы	VF(V) If=20mA	IV(mcd) If=20mA	угол $2\theta_{1/2}$
---------------------	--------------------	------	-----------------------------	-----------	------------------	--------------------	----------------------

4,8мм круглые (Strawhat) 120°









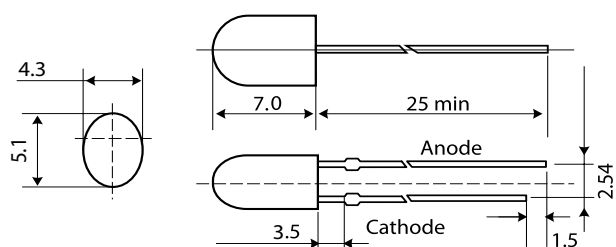



ARL-4853URC-750mcd	AlGaInP	UR красный		620-635	прозрачный	1.9-2.3	500-750	120
ARL-4853URC-1,5cd	AlGaInP	UR красный		620-635	прозрачный	1.9-2.3	1000-1500	120
ARL-4853UYC-750mcd	AlGaInP	UY жёлтый		580-595	прозрачный	1.9-2.3	500-750	120
ARL-4853UYC-1,5cd	AlGaInP	UY жёлтый		580-595	прозрачный	1.9-2.3	1000-1500	120
ARL-4853LGC-300mcd	AlGaInP	LG зелёный		565-575	прозрачный	1.9-2.3	200-300	120
ARL-4853BGC-1,8cd	InGaN	BG сине-зел.		495-510	прозрачный	2.9-3.3	1200-1800	120
ARL-4853PGC-1,8cd	InGaN	PG зелёный		520-535	прозрачный	2.9-3.3	1200-1800	120
ARL-4853PGC-2cd	InGaN	PG зелёный		520-535	прозрачный	2.9-3.3	1500-2000	120
ARL-4853UBC-800mcd	InGaN	UB синий		460-470	прозрачный	2.9-3.3	600-800	120
ARL-4853UBC-1,5cd	InGaN	UB синий		460-470	прозрачный	2.9-3.3	1000-1500	120
ARL-4853UWC-1,2cd	InGaN	UW белый			прозрачный	2.9-3.3	800-1200	120
ARL-4853UWC-2cd	InGaN	UW белый			прозрачный	2.9-3.3	1500-2000	120

СВЕТОДИОДЫ ОВАЛЬНЫЕ 70/30°



марка производителя	материал кристалла	цвет	длина волны λD (nm)	тип линзы	Vf(V) If=20mA	Iv(mcd) If=20mA	угол $2\theta_{1/2}$
3мм овальные 70/30°							
ARL-3043URC-680mcd	AlGaInP	UR красный	 620-635	прозрачный	1.9-2.3	400-680	70/30
ARL-3043URC-1,2cd	AlGaInP	UR красный	 620-635	прозрачный	1.9-2.3	800-1200	70/30
ARL-3043URC-2,2cd	AlGaInP	UR красный	 620-635	прозрачный	1.9-2.3	1500-2200	70/30
ARL-3043URC-4,8cd	AlGaInP	UR красный	 620-635	прозрачный	1.9-2.3	3500-4800	70/30
ARL-3043UYC-680mcd	AlGaInP	UY жёлтый	 580-595	прозрачный	1.9-2.3	400-680	70/30
ARL-3043UYC-1,2cd	AlGaInP	UY жёлтый	 580-595	прозрачный	1.9-2.3	800-1200	70/30
ARL-3043UYC-2,2cd	AlGaInP	UY жёлтый	 580-595	прозрачный	1.9-2.3	1500-2200	70/30
ARL-3043UYC-4,8cd	AlGaInP	UY жёлтый	 580-595	прозрачный	1.9-2.3	3500-4800	70/30
ARL-3043LGC-1cd	AlGaInP	LG зелёный	 565-575	прозрачный	1.9-2.3	800-1000	70/30
ARL-3043BGC-4,8cd	InGaN	BG сине-зел.	 505-510	прозрачный	2.9-3.3	3500-4800	70/30
ARL-3043PGC-2,6cd	InGaN	PG зелёный	 520-535	прозрачный	2.9-3.3	2000-2600	70/30
ARL-3043PGC-5cd	InGaN	PG зелёный	 520-535	прозрачный	2.9-3.3	3500-5000	70/30
ARL-3043UBC-1,2cd	InGaN	UB синий	 460-470	прозрачный	2.9-3.3	800-1200	70/30
ARL-3043UBC-2,3cd	InGaN	UB синий	 460-470	прозрачный	2.9-3.3	1500-2300	70/30
ARL-3043UBC-3,5cd	InGaN	UB синий	 460-470	прозрачный	2.9-3.3	3000-3500	70/30
ARL-3043UWC-1,2cd	InGaN	UW белый	 2.9-3.3	прозрачный	2.9-3.3	800-1200	70/30
ARL-3043UWC-3,5cd	InGaN	UW белый	 2.9-3.3	прозрачный	2.9-3.3	2000-3500	70/30
ARL-3043UWC-7cd	InGaN	UW белый	 2.9-3.3	прозрачный	2.9-3.3	6000-7000	70/30



марка производителя	материал кристалла	цвет	длина волны λD (nm)	тип линзы	Vf(V) If=20mA	Iv(mcd) If=20mA	угол $2\theta_{1/2}$
5мм овальные 70/30°							
ARL-5063URC-2,3cd	AlGaInP	UR красный	 620-635	прозрачный	1.9-2.3	1500-2300	70/30
ARL-5063URC-5cd	AlGaInP	UR красный	 620-635	прозрачный	1.9-2.3	3500-5000	70/30
ARL-5063UYC-2,3cd	AlGaInP	UY жёлтый	 580-595	прозрачный	1.9-2.3	1500-2300	70/30
ARL-5063UYC-5cd	AlGaInP	UY жёлтый	 580-595	прозрачный	1.9-2.3	3500-5000	70/30
ARL-5063LGC-1,5cd	AlGaInP	LG зелёный	 565-575	прозрачный	1.9-2.3	800-1500	70/30
ARL-5063BGC-5,5cd	InGaN	BG сине-зел.	 495-510	прозрачный	2.9-3.3	3500-5500	70/30
ARL-5063PGC-2,7cd	InGaN	PG зелёный	 520-530	прозрачный	2.9-3.3	1800-2700	70/30
ARL-5063PGC-5,5cd	InGaN	PG зелёный	 520-530	прозрачный	2.9-3.3	3500-5500	70/30
ARL-5063UBC-2,3cd	InGaN	UB синий	 460-470	прозрачный	2.9-3.3	1500-2300	70/30
ARL-5063UBC-3,6cd	InGaN	UB синий	 460-470	прозрачный	2.9-3.3	2000-3600	70/30
ARL-5063UWC-3,6cd	InGaN	UW белый	 2.9-3.3	прозрачный	2.9-3.3	2000-3600	70/30
ARL-5063UWC-6,8cd	InGaN	UW белый	 2.9-3.3	прозрачный	2.9-3.3	4000-6800	70/30

СВЕТОДИОДЫ 5мм цилиндрические

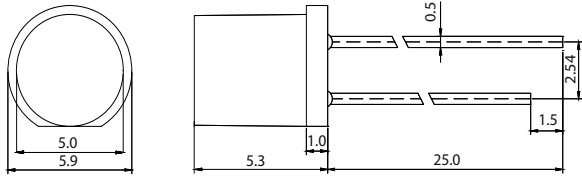

марка производителя	материал кристалла	цвет	длина волны $\lambda D(nm)$	тип линзы	VF(V) If=20mA	IV(mcd) If=20mA	угол $2\theta_{1/2}$
5мм цилиндры (H=5,3мм) плоский верх 90°							
ARL-5623URC-450mcd	AlGaInP	UR красный	620-635	прозрачный	1.9-2.3	200-450	90
ARL-5623URC-500mcd	AlGaInP	UR красный	620-635	прозрачный	1.9-2.3	300-500	90
ARL-5623URC-1cd	AlGaInP	UR красный	620-635	прозрачный	1.9-2.3	600-1000	90
ARL-5623URC-2cd	AlGaInP	UR красный	620-635	прозрачный	1.9-2.3	1200-2000	90
ARL-5623UAC-500mcd	AlGaInP	UA янтарный	610-620	прозрачный	1.9-2.3	300-500	90
ARL-5623UOC-500mcd	AlGaInP	UO оранжев.	600-610	прозрачный	1.9-2.3	300-500	90
ARL-5623UYC-2cd	AlGaInP	UY жёлтый	580-595	прозрачный	1.9-2.3	200-450	90
ARL-5623UYC-500mcd	AlGaInP	UY жёлтый	580-595	прозрачный	1.9-2.3	300-500	90
ARL-5623UYC-500mcd	AlGaInP	UY жёлтый	580-595	прозрачный	1.9-2.3	600-1000	90
ARL-5623UYC-450mcd	AlGaInP	UY жёлтый	580-595	прозрачный	1.9-2.3	1200-2000	90
ARL-5623LGC-450mcd	AlGaInP	LG зелёный	565-575	прозрачный	1.9-2.3	200-350	90
ARL-5623BGC-500mcd	InGaN	BG сине-зел.	495-510	прозрачный	2.9-3.3	1500-2200	90
ARL-5623PGC-1cd	InGaN	PG зелёный	520-535	прозрачный	2.9-3.3	600-1100	90
ARL-5623PGC-2cd	InGaN	PG зелёный	520-535	прозрачный	2.9-3.3	1200-2200	90
ARL-5623UBC-350mcd	InGaN	UB синий	460-470	прозрачный	2.9-3.3	400-800	90
ARL-5623UBC-2,2cd	InGaN	UB синий	460-470	прозрачный	2.9-3.3	600-1000	90
ARL-5623UBC-1,1cd	InGaN	UB синий	460-470	прозрачный	2.9-3.3	1000-1500	90
ARL-5623UWC-2,2cd	InGaN	UW белый		прозрачный	2.9-3.3	400-800	90
ARL-5623UWC-800mcd	InGaN	UW белый		прозрачный	2.9-3.3	1000-1500	90
ARL-5623UWC-1cd	InGaN	UW белый		прозрачный	2.9-3.3	1800-2800	90

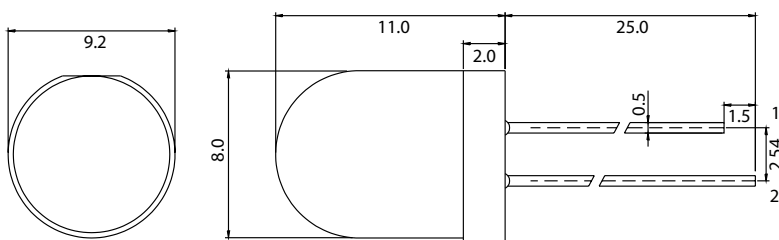

марка производителя	материал кристалла	цвет	длина волны $\lambda D(nm)$	тип линзы	VF(V) If=20mA	IV(mcd) If=20mA	угол $2\theta_{1/2}$
8мм круглые прозрачные 25°							
ARL-8203URC-1,2cd	AlGaInP	UR красный	620-635	прозрачный	1.9-2.3	800-1200	25
ARL-8203URC-2cd	AlGaInP	UR красный	620-635	прозрачный	1.9-2.3	1500-2000	25
ARL-8203URC-4cd	AlGaInP	UR красный	620-635	прозрачный	1.9-2.3	3000-4000	25
ARL-8203URC-9cd	AlGaInP	UR красный	620-635	прозрачный	1.9-2.3	8000-9000	25
ARL-8203UAC-2cd	AlGaInP	UA янтарный	610-620	прозрачный	1.9-2.3	1500-2000	25
ARL-8203UOC-2cd	AlGaInP	UO оранжев.	600-610	прозрачный	1.9-2.3	1500-2000	25
ARL-8203UYC-1,2cd	AlGaInP	UY жёлтый	580-595	прозрачный	1.9-2.3	800-1200	25
ARL-8203UYC-2cd	AlGaInP	UY жёлтый	580-595	прозрачный	1.9-2.3	1500-2000	25
ARL-8203UYC-4cd	AlGaInP	UY жёлтый	580-595	прозрачный	1.9-2.3	3000-4000	25
ARL-8203UYC-9cd	AlGaInP	UY жёлтый	580-595	прозрачный	1.9-2.3	8000-9000	25

СВЕТОДИОДЫ 8мм, 10мм круглые

марка производителя	материал кристалла	цвет	длина волны λD (nm)	тип линзы	Vf(V) If=20mA	Iv(mcd) If=20mA	угол $2\theta_{1/2}$
---------------------	--------------------	------	------------------------------	-----------	------------------	--------------------	----------------------

8мм круглые прозрачные 25° (продолжение)

ARL-8203LGC-1,5cd	AlGaInP	LG зелёный	565-575	прозрачный	1.9-2.3	800-1500	25
ARL-8203BGC-9,6cd	InGaN	BG сине-зел.	495-510	прозрачный	2.9-3.5	9000-9600	25
ARL-8203PGC-4,8cd	InGaN	PG зелёный	520-530	прозрачный	2.9-3.5	3000-4800	25
ARL-8203PGC-9,6cd	InGaN	PG зелёный	520-530	прозрачный	2.9-3.5	8000-9600	25
ARL-8203UBC-2cd	InGaN	UB синий	460-470	прозрачный	2.9-3.5	1500-2000	25
ARL-8203UBC-4cd	InGaN	UB синий	460-470	прозрачный	2.9-3.5	2000-4000	25
ARL-8203UBC-6,8cd	InGaN	UB синий	460-470	прозрачный	2.9-3.5	6000-6800	25
ARL-8203UWC-3,5cd	InGaN	UW белый		прозрачный	2.9-3.5	2000-3500	25
ARL-8203UWC-6,8cd	InGaN	UW белый		прозрачный	2.9-3.5	6000-6800	25
ARL-8203UWC-12cd	InGaN	UW белый		прозрачный	2.9-3.5	10000-12000	25

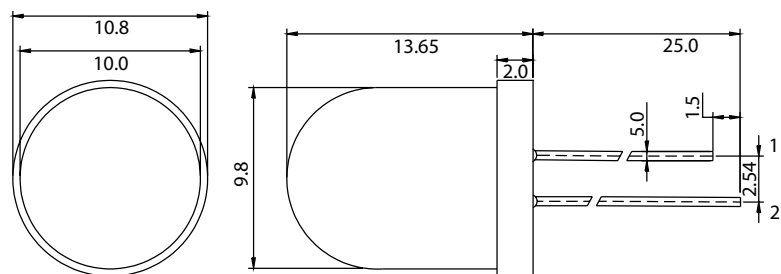

марка производителя	материал кристалла	цвет	длина волны λD (nm)	тип линзы	Vf(V) If=20mA	Iv(mcd) If=20mA	угол $2\theta_{1/2}$
---------------------	--------------------	------	------------------------------	-----------	------------------	--------------------	----------------------

10мм круглые прозрачные 25°

ARL-10203URC-1,2cd	AlGaInP	UR красный	620-635	прозрачный	1.9-2.3	800-1200	25
ARL-10203URC-2cd	AlGaInP	UR красный	620-635	прозрачный	1.9-2.3	1500-2000	25
ARL-10203URC-4cd	AlGaInP	UR красный	620-635	прозрачный	1.9-2.3	3000-4000	25
ARL-10203URC-9cd	AlGaInP	UR красный	620-635	прозрачный	1.9-2.3	8000-9000	25
ARL-10203UAC-2cd	AlGaInP	UA янтарный	610-620	прозрачный	1.9-2.3	1500-2000	25
ARL-10203UOC-2cd	AlGaInP	UO оранжев.	600-610	прозрачный	1.9-2.3	1500-2000	25
ARL-10203UYC-1,2cd	AlGaInP	UY жёлтый	580-595	прозрачный	1.9-2.3	800-1200	25
ARL-10203UYC-2cd	AlGaInP	UY жёлтый	580-595	прозрачный	1.9-2.3	1500-2000	25
ARL-10203UYC-4cd	AlGaInP	UY жёлтый	580-595	прозрачный	1.9-2.3	3000-4000	25
ARL-10203UYC-9cd	AlGaInP	UY жёлтый	580-595	прозрачный	1.9-2.3	8000-9000	25
ARL-10203LGC-1,5cd	AlGaInP	LG зелёный	565-575	прозрачный	1.9-2.3	800-1500	25
ARL-10203BGC-9,6cd	InGaN	BG сине-зел.	495-510	прозрачный	2.9-3.3	9000-9600	25
ARL-10203PGC-4,8cd	InGaN	PG зелёный	520-530	прозрачный	2.9-3.3	3000-4800	25
ARL-10203PGC-9,6cd	InGaN	PG зелёный	520-530	прозрачный	2.9-3.3	8000-9600	25
ARL-10203UBC-2cd	InGaN	UB синий	460-470	прозрачный	2.9-3.3	1500-2000	25
ARL-10203UBC-4cd	InGaN	UB синий	460-470	прозрачный	2.9-3.3	2000-4000	25
ARL-10203UBC-6,8cd	InGaN	UB синий	460-470	прозрачный	2.9-3.3	6000-6800	25
ARL-10203UWC-3,5cd	InGaN	UW белый		прозрачный	2.9-3.3	2000-3500	25
ARL-10203UWC-6,8cd	InGaN	UW белый		прозрачный	2.9-3.3	6000-6800	25
ARL-10203UWC-12cd	InGaN	UW белый		прозрачный	2.9-3.3	10000-12000	25

СВЕТОДИОДЫ 10мм круглые

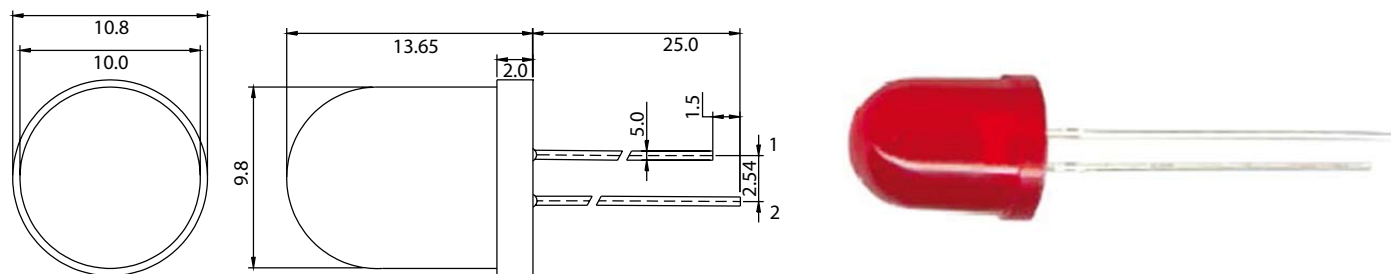

марка производителя	материал кристалла	цвет	длина волны λD (nm)	тип линзы	Vf(V) If=20mA	Iv(mcd) If=20mA	угол $2\theta_{1/2}$
10мм круглые диффузные 40-60°							
ARL-10603URD-450mcd	AlGaInP	UR красный	620-635	диффузный	1.9-2.3	200-450	40-60
ARL-10603URD-700mcd	AlGaInP	UR красный	620-635	диффузный	1.9-2.3	400-700	40-60
ARL-10603URD-1cd	AlGaInP	UR красный	620-635	диффузный	1.9-2.3	800-1000	40-60
ARL-10603URD-2,5cd	AlGaInP	UR красный	620-635	диффузный	1.9-2.3	1000-2500	40-60
ARL-10603UAD-700mcd	AlGaInP	UA янтарный	610-620	диффузный	1.9-2.3	400-700	40-60
ARL-10603UOD-700mcd	AlGaInP	UO оранжев.	600-610	диффузный	1.9-2.3	400-700	40-60
ARL-10603UYD-450mcd	AlGaInP	UY жёлтый	580-595	диффузный	1.9-2.3	200-450	40-60
ARL-10603UYD-700mcd	AlGaInP	UY жёлтый	580-595	диффузный	1.9-2.3	400-700	40-60
ARL-10603UYD-1cd	AlGaInP	UY жёлтый	580-595	диффузный	1.9-2.3	800-1000	40-60
ARL-10603UYD-2,5cd	AlGaInP	UY жёлтый	580-595	диффузный	1.9-2.3	1000-2500	40-60
ARL-10603LGD-450mcd	AlGaInP	LG зелёный	565-575	диффузный	1.9-2.3	200-450	40-60
ARL-10603BGD-2,5cd	InGaN	BG сине-зел.	495-510	диффузный	2.9-3.3	1000-2500	40-60
ARL-10603PGD-2,5cd	InGaN	PG зелёный	520-530	диффузный	2.9-3.3	1000-2500	40-60
ARL-10603PGD-4,5cd	InGaN	PG зелёный	520-530	диффузный	2.9-3.3	2000-4500	40-60
ARL-10603UBD-800mcd	InGaN	UB синий	460-470	диффузный	2.9-3.3	600-800	40-60
ARL-10603UBD-1cd	InGaN	UB синий	460-470	диффузный	2.9-3.3	800-1000	40-60
ARL-10603UBD-2,5cd	InGaN	UB синий	460-470	диффузный	2.9-3.3	1000-2500	40-60
ARL-10603UWW-800mcd	InGaN	UW белый		диффузный	2.9-3.3	600-800	40-60
ARL-10603UWW-2,5cd	InGaN	UW белый		диффузный	2.9-3.3	1000-2500	40-60
ARL-10603UWW-4,5cd	InGaN	UW белый		диффузный	2.9-3.3	2000-4500	40-60

СВЕТОДИОДЫ МНОГОЦВЕТНЫЕ

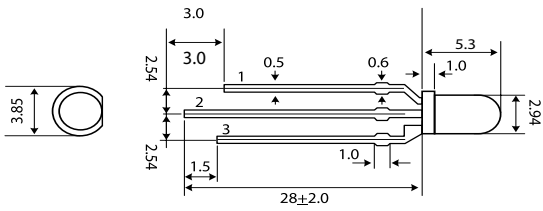

марка производителя	материал кристалла	цвет	длина волны $\lambda D(nm)$	тип линзы	Vf(V) If=20mA	Iv(mcd) If=20mA	угол $2\theta_{1/2}$
---------------------	--------------------	------	-----------------------------	-----------	------------------	--------------------	----------------------

3мм двухцветные 3-вывода

ARL-3014EGC/3L-250mcd	GaAsP/GaP	UR красный		620-635	прозрачный	1.9-2.3	100-250	35
	GaAsP/GaP	LG зелёный		565-575		1.9-2.3	100-150	
ARL-3514EGW/3L-25mcd	GaAsP/GaP	UR красный		620-635	диффузный	1.9-2.3	15-25	35
	GaAsP/GaP	LG зелёный		565-575		1.9-2.3	5-10	
ARL-3014UEUGC/3L-1cd	AlGaInP	UR красный		620-635	прозрачный	1.9-2.3	500-900	35
	AlGaInP	LG зелёный		565-575		1.9-2.3	500-1000	
ARL-3014UEUBC/3L-2cd	AlGaInP	UR красный		620-635	прозрачный	1.9-2.3	1000-1500	35
	InGaN	UB синий		460-470		2.9-3.3	1200-2000	
ARL-3014UYGC/3L-3cd	AlGaInP	UY жёлтый		580-595	прозрачный	1.9-2.3	1500-2900	35
	InGaN	PG зелёный		520-530		2.9-3.3	1800-3500	

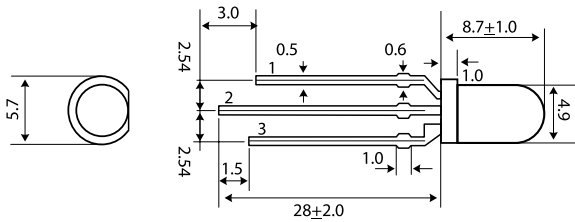

марка производителя	материал кристалла	цвет	длина волны $\lambda D(nm)$	тип линзы	Vf(V) If=20mA	Iv(mcd) If=20mA	угол $2\theta_{1/2}$
---------------------	--------------------	------	-----------------------------	-----------	------------------	--------------------	----------------------

5мм двухцветные 3-вывода

ARL-5013EGC/3L-250mcd	GaAsP/GaP	UR красный		620-635	прозрачный	1.9-2.3	100-250	35
	GaAsP/GaP	LG зелёный		565-575		1.9-2.3	100-150	
ARL-5013UEUGC/3L-1cd	AlGaInP	UR красный		620-635	прозрачный	1.9-2.3	500-900	35
	AlGaInP	LG зелёный		565-575		1.9-2.3	500-1000	
ARL-5013URBC/3L-2cd	AlGaInP	UR красный		620-635	прозрачный	1.9-2.3	1000-1500	35
	InGaN	UB синий		460-470		2.9-3.3	1200-2000	
ARL-5013UYGC/3L-3cd	AlGaInP	UY жёлтый		580-595	прозрачный	1.9-2.3	1500-2900	35
	InGaN	PG зелёный		520-530		2.9-3.3	1800-3500	
ARL-5013URGC/3L-3cd	AlGaInP	UR красный		620-635	прозрачный	1.9-2.3	1500-2900	35
	InGaN	PG зелёный		520-530		2.9-3.3	1800-3500	

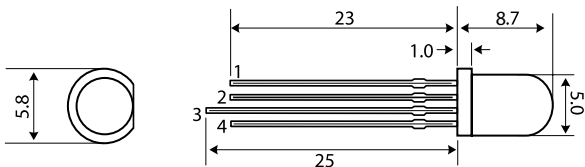

марка производителя	материал кристалла	цвет	длина волны $\lambda D(nm)$	тип линзы	Vf(V) If=20mA	Iv(mcd) If=20mA	угол $2\theta_{1/2}$
---------------------	--------------------	------	-----------------------------	-----------	------------------	--------------------	----------------------

5мм RGB 4-вывода

ARL-5013RGBC/4C	AlGaInP	UR красный		635-650	прозрачный	1.9-2.3	1500-2300	45
	InGaN	PG зелёный		520-530		2.9-3.3	2000-2700	
	InGaN	UB синий		460-470		2.9-3.3	1500-2200	
ARL-5213RGBC/4A	AlGaInP	UR красный		635-650	прозрачный	1.9-2.3	1500-2300	45
	InGaN	PG зелёный		520-530		2.9-3.3	2000-2700	
	InGaN	UB синий		460-470		2.9-3.3	1500-2200	

СВЕТОДИОДЫ мигающие

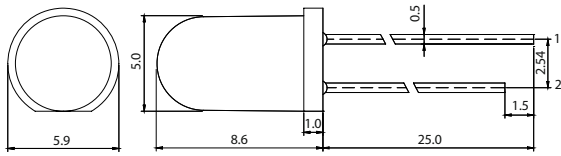

марка производителя	материал кристалла	цвет	длина волны λD (nm)	тип линзы	Vf(V) If=20mA	Iv(mcd) If=20mA	частота Гц
5мм мигающие одноцветные							
ARL-5213URC-B-4cd	AlGaInP	UR красный	620-635	прозрачный	3-5	3000-4000	2.4
ARL-5213URC-B-4cd-slow	AlGaInP	UR красный	620-635	прозрачный	3-5	3000-4000	1
ARL-5213URC-B-9cd	AlGaInP	UR красный	620-635	прозрачный	3-5	6000-9000	2.4
ARL-5213UYC-B-4cd	AlGaInP	UY жёлтый	580-595	прозрачный	3-5	3000-4000	2.4
ARL-5213UYC-B-4cd-slow	AlGaInP	UY жёлтый	580-595	прозрачный	3-5	3000-4000	1
ARL-5213UYC-B-9cd	AlGaInP	UY жёлтый	580-595	прозрачный	3-5	6000-9000	2.4
ARL-5213LGC-B-1,5cd	AlGaInP	LG зелёный	565-575	прозрачный	3-5	1000-1500	2.4
ARL-5213PGC-B-4,8cd	InGaN	PG зелёный	520-535	прозрачный	3-5	3300-4800	2.4
ARL-5213PGC-B-9cd	InGaN	PG зелёный	520-535	прозрачный	3-5	6000-9000	2.4
ARL-5213UBC-B-4cd	InGaN	UB синий	460-470	прозрачный	3-5	3000-4000	2.4
ARL-5213UBC-B-4cd-slow	InGaN	UB синий	460-470	прозрачный	3-5	3000-4000	1
ARL-5213UBC-B-6cd	InGaN	UB синий	460-470	прозрачный	3-5	4000-6000	2.4
ARL-5213UWC-B-10cd	InGaN	UW белый		прозрачный	3-5	10000-12000	2.4
ARL-5213UWC-B-10cd-slow	InGaN	UW белый		прозрачный	3-5	10000-12000	1

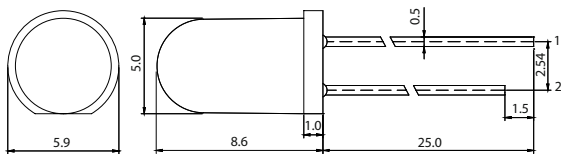

марка производителя	материал кристалла	цвет	длина волны λD (nm)	тип линзы	Vf(V) If=20mA	Iv(mcd) If=20mA	цикл (сек.)	описание
5мм мигающие (7 цветов)								
ARL-5013RGBC-B-7-color Fast	AlGaInP	UR красный	620-640	прозрачный	3.5-4.5	800-900	5	Семь цветов (R,G,B,RG,GB,RB,RGB) в цикле, ускорение-замедление
	InGaN	PG зелёный	515-525			1000-1500		
	InGaN	UB синий	460-470			800-1000		
ARL-5013RGBC-B-7-color Slow	AlGaInP	UR красный	620-640	прозрачный	3.5-4.5	800-900	30	Семь цветов (R,G,B,RG,GB,RB,RGB) в цикле, ускорение-замедление
	InGaN	PG зелёный	515-525			1000-1500		
	InGaN	UB синий	460-470			800-1000		

ИНФРАКРАСНЫЕ СВЕТОДИОДЫ 3мм, 5мм

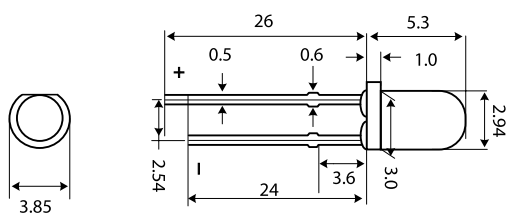

марка производителя	материал кристалла	цвет	длина волны λD (nm)	тип линзы	VF(V) If=20mA	Po(mw/sr) If=20mA	угол $2\theta_{1/2}$
3мм инфракрасные							
ARL-3014IRAC-12mW	AlGaAs	IR инфракрасный	940	прозрачный	1.2-1.5	7-12	30
ARL-3014IRAB-12mW	AlGaAs	IR инфракрасный	940	голубой окрашенный	1.2-1.5	4-12	30
ARL-3014IRAC-15mW	AlGaAs	IR инфракрасный	940	прозрачный	1.2-1.5	7-15	30
ARL-3014IRAB-15mW	AlGaAs	IR инфракрасный	940	голубой окрашенный	1.2-1.5	4-15	30
ARL-3014IRAC-20mW	AlGaAs	IR инфракрасный	940	прозрачный	1.2-1.5	7-20	30
ARL-3014IRAB-20mW	AlGaAs	IR инфракрасный	940	голубой окрашенный	1.2-1.5	4-20	30
ARL-3014IRAC-40mW	AlGaAs	IR инфракрасный	850	прозрачный	1.2-1.5	10-40	30
ARL-3014IRBB-40mW	AlGaAs	IR инфракрасный	850	голубой окрашенный	1.2-1.5	10-40	30

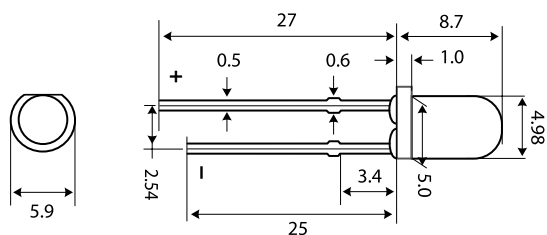

марка производителя	материал кристалла	цвет	длина волны λD (nm)	тип линзы	VF(V) If=20mA	Po(mw/sr) If=20mA	угол $2\theta_{1/2}$
5мм инфракрасные							
ARL-5013IRAC-12mW	AlGaAs	IR инфракрасный	940	прозрачный	1.2-1.5	7-12	30
ARL-5013IRAB-12mW	AlGaAs	IR инфракрасный	940	голубой окрашенный	1.2-1.5	4-12	30
ARL-5013IRAC-15mW	AlGaAs	IR инфракрасный	940	прозрачный	1.2-1.5	7-15	30
ARL-5013IRAB-15mW	AlGaAs	IR инфракрасный	940	голубой окрашенный	1.2-1.5	4-15	30
ARL-5013IRAC-20mW	AlGaAs	IR инфракрасный	940	прозрачный	1.2-1.5	7-20	30
ARL-5013IRAB-20mW	AlGaAs	IR инфракрасный	940	голубой окрашенный	1.2-1.5	4-20	30
ARL-5013IRAC-40mW	AlGaAs	IR инфракрасный	850	прозрачный	1.2-1.5	10-40	30
ARL-5013IRBB-40mW	AlGaAs	IR инфракрасный	850	голубой окрашенный	1.2-1.5	10-40	30



марка производителя	материал кристалла	цвет линзы	BVCEO Min.(V)	VCE		IC(ON)		Rise & Fall Time (μ s)
				Ee=mW/cm ²	Max.(V)	Ee=mW/cm ²	Min.(V)	
3мм фототранзисторы								
ARL-3014PTC	Silicon	прозрачный	30	1	0,4	1	0,7	10/10
ARL-3014PTB	Silicon	чёрный	30	1	0,4	1	0,7	15/15
5мм фототранзисторы								
ARL-5013PTC	Silicon	прозрачный	30	1	0,4	1	0,7	10/10
ARL-5013PTB	Silicon	чёрный	30	1	0,4	1	0,7	15/15

