

Благодарим Вас за выбор паяльной станции данной модели. Данный прибор был разработан для бесвинцовой пайки и распайки. Внимательно прочитайте данную инструкцию перед использованием паяльной станции и сохраните для последующего использования.

ВНИМАНИЕ!!!

Во избежание поражения электрическим током, причинения травм и нанесения урона вследствие возникновения пожара, при использовании данного прибора следует соблюдать следующие основные меры предосторожности:

1. В целях обеспечения безопасности после завершения работы с прибором установите переключатель питания в положение «Выключено», а также извлеките вилку шнура питания из розетки.
2. Для обеспечения личной безопасности, а также во избежание серьезных неблагоприятных последствий при работе с прибором следует использовать утвержденные оригинальные или рекомендованные сменные части и элементы.
3. При поломке прибора для его ремонта обратитесь в специализированный сервисный центр или к уполномоченным компанией-производителем частным лицам.
4. Данный прибор имеет трехполюсную штекер с заземлением, который должен вставляться в трехполюсную розетку с гнездом заземления. Не меняйте штекер и не используйте адаптеры без заземлений, которые могут послужить причиной отсутствия требуемого заземления.
5. Во включенном состоянии прибор может разогреваться до температуры 400°. Не используйте паяльную станцию рядом с взрывоопасными газами и легковоспламеняющимися предметами. Трубки и нагревательные элементы прибора в процессе работы раскаляются, во избежание получения ожогов не дотрагивайтесь до них и не касайтесь самим прибором частей тела.
6. Перед включением термофена убедитесь в безопасности условий эксплуатации, не оставляйте прибор включенным без присмотра.
7. При замене насадок или других частей, обязательно отключите питание и дождитесь пока трубка нагревателя и сама насадка не остынет до комнатной температуры. Только после этого можно произвести замену насадки.
8. Не препятствуйте свободному доступу поступающего и выходящего из прибора воздуха.
9. По окончании работы установите рукоятку прибора в соответствующий держатель и выключите прибор.
10. Используйте прибор только для пайки или распайки. Не ударяйте паяльником по рабочей поверхности для того, чтобы стряхнуть остатки припоя, это может привести к серьезному повреждению прибора.
11. В процессе пайки возможно появление дыма, поэтому используйте прибор в хорошо проветриваемом помещении.

1. Если шнур питания поврежден, он должен быть заменен. Замена производится производителем или уполномоченными квалифицированными специалистами.
2. **ВНИМАНИЕ:** Когда прибор не используется он должен быть размещен в специальной подставке.
3. – Не работайте прибором рядом с легковоспламеняющимися материалами и во взрывоопасных средах.
 - Не держите жало прибора во время работы долгое время на одном месте.
4. – Будьте осторожны – прибор при нагреве может воздействовать на невидимые взрывоопасные вещества.
 - Не оставляйте включенный прибор без присмотра.
5. Данный прибор не предусмотрен для самостоятельного использования детьми, а также людьми с явными нарушениями здоровья, такое использование возможно только под присмотром людей, которые смогут обеспечить безопасность использования.
6. Следите за тем, чтобы дети не играли с прибором.

1. ОБЩЕЕ ОПИСАНИЕ

Модели серий 878

1. Замкнутая система датчиков, микропроцессор, обладающий функцией контроля температуры с высокочувствительным детектором, срабатывающим при переходе сигнала через нуль, LED дисплей, высокая мощность при запуске, быстрый разогрев, стабильность и точность показателей температуры, на которые объем выдуваемого воздуха при бесвинцовой пайке имеет незначительное влияние;
2. Возможность настройки объема и силы потока воздуха, простота настройки температуры, многофункциональное использование.
3. Рукоятка прибора оборудована сенсорным выключателем. Когда в процессе работы рукоятка прибора находится в руке оператора, система автоматически активирует рабочий режим; при установке рукоятки в держатель, система переходит в режим ожидания, что облегчает процесс использования.
4. Автоматический режим охлаждения после выключения станции обеспечивает длительный срок службы нагревательного элемента.
5. Наличие турбинного насоса, качественного нагревательного элемента с высокоэффективной нагревательной спиралью из современных материалов позволяет увеличить эксплуатационный срок паяльной станции и повысить ее производительность.
6. Паяльная станция имеет антистатическую функцию, что обеспечивает защиту чувствительных SMD-компонентов от электростатических повреждений.
7. Высококачественный нагревательный элемент обеспечивает высокую скорость нагрева и длительный срок службы паяльной станции.

Модели серий 898

1. Модели серий 898 включают все характеристики, присущие моделям серии 878, кроме того, в них используются новейшие микропроцессоры SAMSUNG с технологией программного контроля PID для обеспечения стабильности температуры.

2. Различные части прибора (включая жало) имеют функцию самодиагностики, защиты от перегрева, короткого замыкания, обрыва в сети, перегрузки – все эти ошибки отображаются на дисплее и автоматически предотвращаются.

Примечание: Данный прибор предусматривает возможность расширения функциональных возможностей. После проведения обновления, когда функции неактивны, на дисплее будет мигать индикатор «---». Выключите питание или извлеките вилку прибора из розетки. Убедитесь, что в том, что прибор находится в выключенном состоянии.

Энергосберегающие и экологичные технологии для всех!

2. ТЕХНИЧЕСКИЕ ХАРАКТЕРИСТИКИ

Модель	878/ 878A/878AD/878D	898D/898D+/898AD+/ 898BD/898BD+
	Потребление питания	≤700Вт
Размер	148 (Д)×99 (Ш)×134мм. ±5мм.	
Вес	2.6кг.	
Рабочая среда	0~40°C/32~104°F	
Среда хранения	-20°C~80°C/-4°F~176°F	
Допустимая влажность при хранении	35%-45%	
Термофен		
Тип компрессора	Турбинный со стабильным потоком воздуха	
Воздушный поток	≤120л/мин	
Температурный диапазон	100°C~450°C	100°C~480°C
Стабильность температур	±2°C/±1°C	/±1°C

Тип дисплея	Вакуумно-люминесцентный / LED	LED
Длина кабеля	≥100см	
Шум	≤45дБ	
Паяльник		
Температурный диапазон	200°C~480°C	
Стабильность температур	±2°C	±1°C
Напряжение на выходе	24В AC	
Тип дисплея	Вакуумно-люминесцентный	LED дисплей
Длина кабеля	≥100см.	

3. ОПИСАНИЕ ПАНЕЛИ ПРИБОРА И ЕГО ИСПОЛЬЗОВАНИЕ

1. Расположите паяльную станцию удобным для Вас образом, установите рукоятку прибора в держатель.
2. Подключите шнур питания прибора к сети питания, установите необходимую насадку (используйте насадку максимально возможного диаметра).
3. Подключите паяльник.
4. Включите паяльную станцию. Для этого сначала необходимо нажать кнопку включения питания на задней панели прибора, затем соответствующую кнопку на передней панели.

878/878A

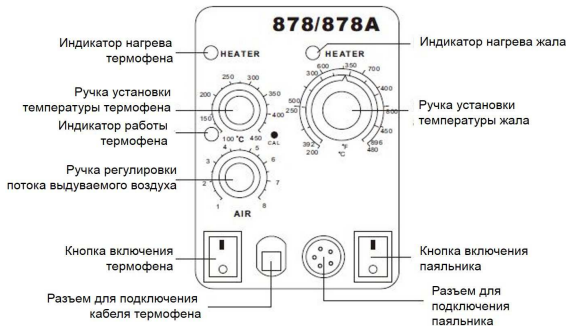

1. Термофен

А. Установка температуры:

Установите с помощью ручки установки температуры термофена необходимое значение температуры, извлеките термофен из держателя, загорятся индикаторы работы и нагрева термофена. Когда мигает индикатор нагрева термофена, это означает что прибор нагрелся до установленной температуры и готов к работе. Установите термофен в держатель, индикатор нагрева погаснет, прибор перейдет в режим охлаждения. Когда его температура снизится до 100°C, индикаторы нагрева и работы термофена будут неактивны, паяльная станция перейдет в режим ожидания. Если Вы не планируете продолжать работу термофеном, прибор следует выключить. Для продолжения работы прибором извлеките термофен из держателя, прибор начнет нагреваться до установленной температуры.

В. Установка объема потока выдуваемого воздуха:

Установите необходимое значение объема потока выдуваемого воздуха с помощью ручки регулировки потока выдуваемого воздуха.

2. Паяльник

Установите необходимое значение температуры. Загорится индикатор нагрева, это указывает на то, что прибор находится в процессе нагрева до заданного значения. Когда показатель температуры достигнет требуемого значения индикатор начнет мигать. Прибор готов к работе.

878D/878AD

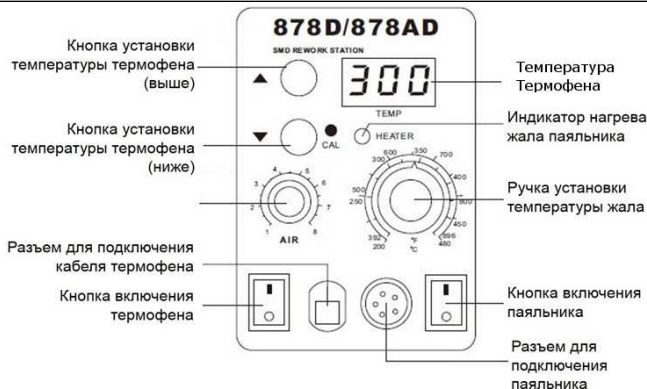

1. Термофен

А. Установка температуры:

Установите с помощью кнопок установки температуры термофена (выше/ниже, с каждым нажатием значение температуры увеличивается/уменьшается на 1°C) необходимое значение. Через 3 секунды на дисплее прибора отобразится установленное значение, затем температура прибора снизится до 100°C, после чего начнется нагрев до выставленного значения температуры. Дождитесь пока температура станет стабильной. Прибор готов к работе.

В. Установка объема потока выдуваемого воздуха:

Установите необходимое значение объема потока выдуваемого воздуха с помощью ручки регулировки потока выдуваемого воздуха.

2. Паяльник

Установите необходимое значение температуры. Загорится индикатор нагрева, это указывает на то, что прибор находится в процессе нагрева до указанного значения. Когда температура установится индикатор начнет мигать. Прибор готов к работе.

898D/898D+/898AD+

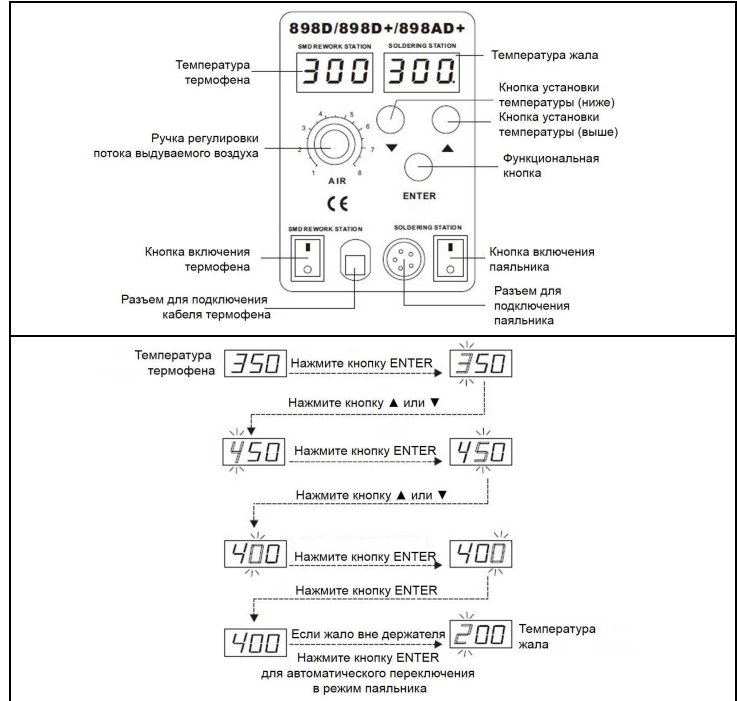

1. Термофен

А. Установка температуры:

Нажмите кнопку ENTER, значения на дисплее начнут мигать, прибор находится в режиме установки температуры. Нажимайте кнопки ▲ или ▼ для установки необходимого значения температуры. После повторного нажатия кнопки ENTER на дисплее начнут мигать следующие значения. Выберите одну из функций – термофен или паяльник, либо оба этих режима одновременно, нажимайте кнопку ENTER для выбора необходимых символов на дисплее. После завершения установки нужного значения температуры прибор автоматически сохранит это значение в памяти.

В. Установка объема потока выдуваемого воздуха:

Установите необходимое значение объема потока выдуваемого воздуха с помощью ручки регулировки потока выдуваемого воздуха.

898BD/898D+

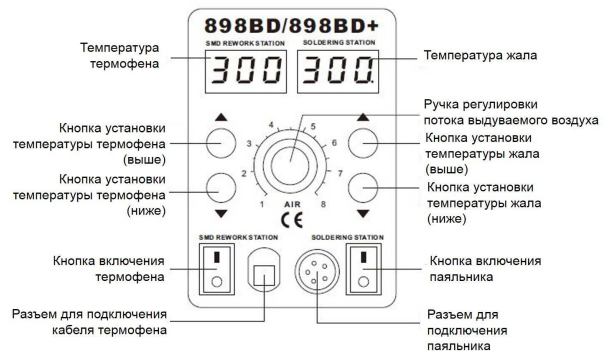

1. Термофен

А. Установка температуры:

Установите с помощью кнопок установки температуры термофена (выше/ниже, с каждым нажатием значение температуры увеличивается/уменьшается на 1°C) необходимое значение. Через 3

секунды на дисплее прибора отобразится установленное значение, затем температура прибора снизится до 100°C, после чего начнется нагрев до выставленного значения температуры. Дождитесь пока температура станет стабильной. Прибор готов к работе.

В. Установка объема потока выдуваемого воздуха:

Установите необходимое значение объема потока выдуваемого воздуха с помощью ручки регулировки потока выдуваемого воздуха.

2. Паяльник

A. Установите с помощью кнопок установки температуры жала паяльника (выше/ниже, с каждым нажатием значение температуры увеличивается/уменьшается на 1°C) необходимое значение. Через 3 секунды на дисплее прибора отобразится установленное значение, затем температура прибора снизится до 200°C, после чего начнется нагрев до выставленного значения температуры. Дождитесь пока температура станет стабильной. Прибор готов к работе.

В. Если паяльник не используется более 10 минут, он автоматически переходит в «спящий» режим, температура прибора снизится до 200°C. На дисплее будут отображаться значения от «200» до «SLP».

4. ОБЩЕЕ ИСПОЛЬЗОВАНИЕ

1. Предназначена для пайки и демонтажа большинства электронных компонентов, таких как SOIC, CHIP, QFP, PLCC, BGA, SMD и т.п.;

2. Возможность использования для работы с термоусаживающимися трубками, сушки, склеивания, размораживания, нагрева, сварки пластмасс.

5. ИНСТРУКЦИЯ ПО ПРИМЕНЕНИЮ

Работа термофеном

1. Включите прибор, рукоятка прибора должна находиться в специальном держателе.
2. Убедитесь в том, что выходу воздуха из прибора ничего не препятствует.
3. После окончания работы с прибором установите его рукоятку в специальный держатель, дождитесь охлаждения нагревательного элемента до комнатной температуры - на дисплее отобразится индикатор «---» (остановка подачи воздуха), затем выключите питание прибора.
4. При выборе насадок следует выбрать насадку с максимально возможным диаметром. При работе с использованием низких температур и малого объема выдуваемого воздуха следует ограничить время работы во избежание повреждения термофена.
5. Выберите соответствующий размер насадки термофена в соответствии с указанными в данной инструкции положениями и объектом. Несоответствие выбранной насадки для работы с объектом может повлечь незначительное изменение воздействия установленного показателя температуры. Следите за тем, чтобы расстояние между насадкой и объектом было не менее 2мм.

Работа паяльником

1. В начале работы паяльником температура его жала должна соответствовать температуре плавления используемого припоя, впоследствии температура жала должна иметь необходимое значение для работы с объектом.
2. Температура жала паяльника не должна быть слишком высокой, применение высоких температур снижает эффективность работы. Когда прибор не используется следует снизить установленную температуру.
3. Содержите жало паяльника в чистоте, используйте для очистки специальную губку. После работы очистите жало паяльника и покройте новым слоем припоя во избежание окисления.

6. ЗНАЧЕНИЯ ИНДИКАТОРОВ НА ДИСПЛЕЕ

1. Индикатор «---» означает, что температура паяльной станции опустилась ниже 100°C, прибор находится в режиме ожидания и рукоятка расположена в держателе.
2. Индикатор «S-E» означает, что возникли проблемы с датчиком, нагревательный элемент следует заменить (нагревательный материал и сенсорные компоненты).
3. Индикатор «S-A» указывает на неисправность запоминающего устройства (нормальный срок сохранения установленного значения температуры по умолчанию составляет 100 лет) и необходимость его замены.
4. Если температура ниже 50°C и не поднимается выше, когда прибор находится в режиме нагрева, это указывает на неисправность нагревательного элемента и необходимость его замены (включая нагревательный элемент и остальные детали).

7. ПРАВИЛА ИСПОЛЬЗОВАНИЯ

1. Не применяйте излишние усилия для установки/снятия насадок.
2. При замене насадок или других частей, обязательно отключите питание и дождитесь пока трубка нагревателя и сама насадка не остынет до комнатной температуры. Только после этого можно произвести замену насадки.

3. Во избежание получения ожогов запрещено прикасаться к металлическим частям вблизи нагретого наконечника или направлять струю горячего воздуха на людей. Допустимо выделение нагревательным элементом небольшого количества светлого дыма, который быстро растворяется в воздухе.

Особые указания: Уважаемый пользователь! Данная паяльная станция оборудована высокопрочным нагревательным элементом из нержавеющей стали. Необходимо производить осмотр, а также калибровку прибора не менее 4-х раз в процессе регулярного использования прибора. Небольшое пожелтение стальной части выпускного отверстия является допустимым.

8. ЗАМЕНА ЧАСТЕЙ ПРИБОРА

Замена нагревательного элемента термофена

1. Перед проведением замены нагревательного элемента, убедитесь в том, что прибор полностью остыл.
2. Открутите два винта на рукоятке прибора.
3. Поворачивайте рукоятку против часовой стрелки до тех пор, пока она не открутится, затем снимите ее кожух.
4. Аккуратно извлеките компрессор, открутите три винта, фиксирующие плату.
5. Переверните плату, отсоедините соединительный провод от нагревательного элемента, обратите внимание на место соединения.
6. Отсоедините от нагревательной части нагревательной трубки нагревательный элемент, завернутый в слюдяную бумагу, следите за тем, чтобы не повредить заземляющий кабель.
7. Оберните новый нагревательный элемент слюдяной бумагой, установите в трубку также как был установлен замененный.
8. Подключите соединительный провод.
9. Соберите рукоятку прибора в последовательности обратной процессу ее разбора.

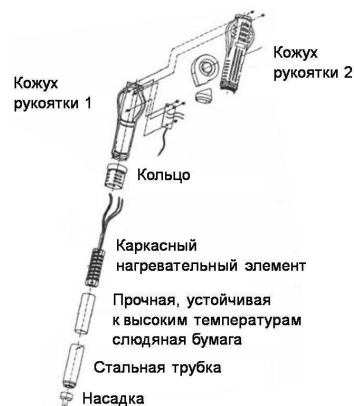

Замена жала и нагревательного элемента спирали паяльника

1. Открутите гайку (1), снимите стальную трубку (2), извлеките жало.
2. Для замены нагревательного элемента необходимо снять штуцер (4), аккуратно вытащить нагревательную спираль (6) вместе с платой (7), обратите внимание на подключение заземляющей пружины (5).
3. Выкрутите металлический сердечник из платы, замените нагревательный элемент. Обратите внимание на способ соединения металлического сердечника.

Правила подключения:

1. При замене нагревательного элемента будьте осторожны, не повредите линию заземления!
2. При замене кабеля следует использовать кабель подобного типа и цвета.
3. При замене нагревательного элемента используйте подобный нагревательный элемент.

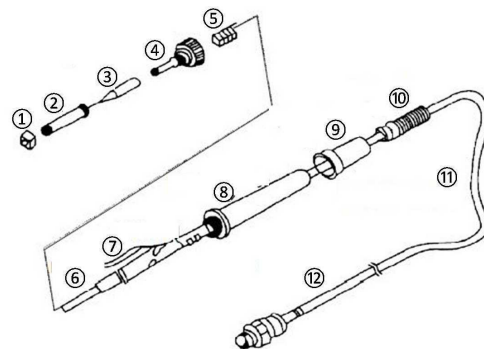

- | | |
|--------------------------|-------------------------|
| ① Гайка | ⑦ Плата |
| ② Корпус жала | ⑧ Кожух рукоятки |
| ③ Жало | ⑨ Корпус рукоятки |
| ④ Штуцер | ⑩ Кабельный наконечник |
| ⑤ Заземляющая пружина | ⑪ Соединительный провод |
| ⑥ Нагревательный элемент | ⑫ Вилка подключения |

КОМПЛЕКТ СМЕННЫХ НАКОНЕЧНИКОВ

Размер в названии и характеристиках соответствует размеру ИС.

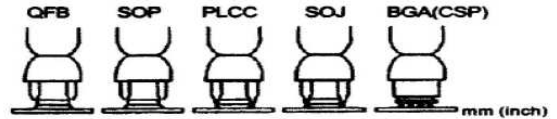

A1125 QFP10X10 (0.39X0.39) A: 10.2(0.4) B: 10.2(0.4) 10 (0.39)	A1126 QFP14X14 (0.55X0.55) A: 15.2(0.6) B: 15.2(0.6) 15 (0.59)	A1127 QFP17.5X17.5 (0.68X0.68) A: 19.2(0.76) B: 19.2(0.76) 19 (0.75)	A1128 QFP14X20 (0.55X0.78) A: 15.2(0.6) B: 21.2(0.83) 21 (0.83)	A1129 QFP28X28 (1.1X1.1) A: 29.7(1.17) B: 29.7(1.17) 29 (1.14)
A1135 PLCC17.5X17.5 (0.68X0.68) (44針) A: 18.5(0.73) B: 18.5(0.73) 15 (0.59)	A1136 PLCC20X20 (0.78X0.78) (52針) A: 21(0.83) B: 21(0.83) 19 (0.75)	A1137 PLCC25X25 (0.98X0.98) (68針) A: 26(1.02) B: 26(1.02) 24 (0.94)	A1138 PLCC30X30 (1.18X1.18) (84針) A: 28(1.02) B: 28(1.02) 28 (1.14)	A1139 PLCC12.5X7.3 (0.49X0.29) (18針) A: 6.9 (0.27)
A1140 PLCC11.5X11.5 (0.45X0.45) (28針) A: 13(0.51) B: 13(0.51) 10(0.39)	A1141 PLCC11.5X14 (0.45X0.55) (28針) A: 15(0.59) B: 13(0.51) 10(0.39)	A1182 BOFP24X24 (0.94X0.94) A: 24.2(0.95) B: 24.2(0.95) 21 (0.83)	A1187 TSOL 18.5X8 (0.73X0.31) 18.5(73) 10 (0.39)	A1257 SOP 11X21 (0.43X0.83) 11.7(0.46) 21 (0.83)
A1258 8.2(0.32) 11.7 (0.46)	A1259 SOP 13X28 (0.51X1.1) 13.5(0.53) 28 (1.14)	A1260 SOP8.6X18 (0.34X0.71) 8.7(0.34) 19 (0.75)	A1261 QFP20X20 (0.78X0.78) A: 20.2(0.8) B: 20.2(0.8) 21 (0.83)	A1262 QFP12X12 (0.47X0.47) A: 12.2(0.48) B: 12.2(0.48) 21 (0.47)
A1263 QFP 28X40 (1.1X1.57) A: 27.2(1.09) B: 39.7(1.56) 39(1.54) 29 (1.14)	A1264 QFP 40X40 (1.57X1.57) A: 40.2(1.58) B: 40.2(1.58) 39(1.54) 39 (1.54)	A1265 QFP 32X32 (1.26X1.26) A: 32.2(1.27) B: 32.2(1.27) 31 (1.22) 31 (1.22)		
A1124 圓管式φ2.5 (0.09) φ2.5 (1.0) (0.09)	A1130 圓管式φ4.4 (0.17) φ4.4 (1.0) (0.17)	A1131 SOP4.4 X 10 (0.17X0.39) 4.8(0.19) (0.39)	A1132 SOP5.6X13 (0.22X0.51) 5.7(0.22) 15 (0.59)	A1133 SOP7.5X15 (0.3X0.59) 7.2(0.29) 18 (0.83)
A1134 SOP7.5X18 (0.3X0.7) 7.2 (0.28) 18 (0.73)	A1142 喇叭形圓管式 1.5X3 (0.06X0.12) 1.5 (0.06)(1.0) 45° φ1.2X1.0	A1325 圓管式φ 1.5X5.10 (0.06X0.2-0.39) 可調校 管腳距離 5 (0.2) 5-10mm 10(0.39) 喇叭正面 φ1.5 (1.0) (0.06)		

Сертификация изделия

Модель №	
Идентификационный номер продукта	
Проведение экспертизы	Экспертиза установила соответствие прибора техническим стандартам
Дата продажи	
Дата выпуска	

Дата продажи _____ Штамп магазина _____

Гарантийный талон

Благодарим вас за выбор данного товара, пожалуйста, перед использованием ознакомьтесь со следующими положениями:
 Гарантийный срок эксплуатации – 1 год со дня продажи изделия. На изделия, у которых отсутствует дата продажи, гарантия не распространяется. Обмен неисправных изделий осуществляется через торговую сеть при предъявлении чека и гарантийного талона. Изделия, механическими повреждениями гарантии не подлежат.

Ведомость технического обслуживания

№	Дата приема	Причина	Дата выдачи	Специалист